

medifa®



the medical factory

MUS4000 V URO

UNTERSUCHUNGSSTUHL-SYSTEME FÜR DIE UROLOGIE

EXAMINATION CHAIR SYSTEMS FOR UROLOGY



PERFEKTION UND ERGONOMIE

PERFECTION AND ERGONOMICS

Besonderheiten

Special features

- Zeitgerechtes und ergonomisches Design***
Ergonomic and modern design
- Hochwertige polierte Edelstahlausführung***
Polished high quality stainless steel edition
- Optimale Reinigungs- und Desinfektionsmöglichkeiten***
Optimal to clean and disinfect
- Benutzerfreundliches Fußschalter-Bedienkonzept***
User friendly foot switch conception
- Zusätzlicher Handschalter mit Farbdisplay (400550/570)***
Additional hand switch with coloured display (400550/570)
- Senioren- und behindertengerechte Aufstiegshöhe***
Accessible for handicapped and elderly people
- 12 Memory-Positionen/ 4 Benutzerebenen***
12 memory positions/ 4 user accounts
- Zeitersparnis durch Simultanlauf der Motoren (Memorypositionen)***
Time saving by simultaneous drive of engines (memory-positions)
- Umfangreiche Farbgestaltungsmöglichkeiten***
Various colouring possible
- Geringe Standfläche durch kompakte Bauweise***
Small footprint by compact construction





FUNKTIONALITÄT UND DESIGN

FUNCTIONALITY AND DESIGN





Verstellfunktionen

Functions

- Elektromotorische Höhenverstellung von 550 bis 900 mm
) *Powered adjustment of height from 550 up to 900 mm*
- Elektromotorische Beckenhochlagerung bis + 20°
) *Powered adjustment of pelvis section up to + 20°*
- Elektromotorische Rückenlehnenverstellung bis + 50°
) *Powered adjustment of back section up to +50°*
- Elektromotorische Verstellung des Beinhaltersystems bis zu 30°
) *Powered adjustment of leg holder system up to 30°*
- Stuhl für Flachlagerung durch Beinplatte erweiterbar
) *Chair enlargeable by leg plate for horizontal positioning*



KOMFORT UND ELEGANZ











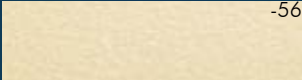

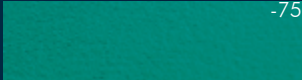

COMFORT AND ELEGANCE

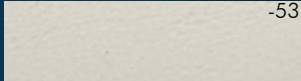
Polsterung Upholsteries

- Ergonomische Ausformung der Polstersegmente
Ergonomic implementation of cushion parts
- Abgerundete Ecken und Kanten
Rounded rough edges
- Hochwertiger Kunstlederbezug
High quality artificial leather
- Nahtlose Verarbeitung
Seamlessly manufactured
- Optimale Reinigungs- und Desinfektionsmöglichkeiten
Optimal possibilities to clean and disinfect
- Umfangreiches Farbspektrum ohne Aufpreis
Various colourings without any extra charge
- Inkl. Magnetbefestigung für Nackenpolster
Incl. magnetic fixation for neck rest upholstery



Polsterfarben / Upholstery colours:

 -50 Weiss White	 -56 Beige Beige	 -63 Limone Lime	 -67 Limonade Lemonade	 -75 Agave Agave
 -73 Apricot Apricot	 -61 Karneol Carnelian	 -65 Kirsch Cherry	 -53 Perle Pearl	 -58 Stone Stone
 -55 Dolphin Dolphin	 -62 Bleu Light blue	 -74 Atoll Atoll	 -80 Royal Royal	 -81 Violett Purple
 -107 Graphitgrau Graphite grey	 -83 Schwarz Black	 -96 Schwarz, elekt. leitend Black, electrically conducting		

TECHNIK UND MEHR

TECHNIQUE AND MORE



		Verstellbereich Range	400508	400520	400550	400570
	Höhenverstellung Height adjustment	550 - 900 mm		●	●	●
	Höhenverstellung mit Beckenkipfung Height adjustment and raising pelvis part	230 mm	700 - 930 mm	550 - 1130 mm		
	Beckenhochlagerung Adjustment of pelvis section	+20 °	●	●	●	●
	Rückenlehnenverstellung Adjustment of back section	+50 °	●	●	●	●
	Beinhalterverstellung Leg holder adjustment	30 °	●	●	●	●
	MEMORY (12 Positionen) Memory (12 positions)				●	●
	Handschalter Hand switch			●	●	●
	Wasserspülung Flushing facility		●	●	●	●
	Sichere Arbeitslast Safety load		200 kg	200 kg	200 kg	200 kg

● manuell manual ● elektrisch powered ● optional optional



MODELLE

TYPES

400508

Elektrisch verstellbarer Untersuchungs- und Behandlungsstuhl mit Beckenhochlagerung und Rückenlehnenverstellung.

Examination chair with powered adjustment of pelvis section and back section.

Abgebildetes Zubehör:
Shown accessories:

40023

Nackenkissen, inkl. Magnetbefestigung für Kopf- und Rückenkissen

Neck upholstery, incl. magnetic fixation for head and back upholstery

28530

Haltegriffe in weiß RAL 9010 (Paar)

Hand grips white RAL 9010 (pair)

28531

Kunstlederbezug für Haltegriffe in Polsterfarbe (Paar)

Artificial leather cover for hand grips in upholstery colour (pair)

40508

Beinhalteraufnahme zur seitlichen Befestigung am Beckenteil (Paar)

Leg holder clamps for attachment at the pelvis part (pair)

81705

Beinhalter nach Goepel Comfort (Paar)

Leg holders according to Goepel Comfort (pair)

91706

Kreiselspülung aus ChrNiSt. mit Wasserzu- und ablauf

Collecting basin made of stainless steel with rinsing device



**400520**

Elektrisch verstellbarer
Untersuchungs- und
Behandlungs-stuhl
mit Höhenverstellung,
Beckenhochlagerung und
Rückenlehnenverstellung.

*Examination chair with powered
height adjustment, adjustment of
pelvis section and back section.*

Abgebildetes Zubehör:

Shown accessories:

40023

Nackenkissen, inkl.
Magnetbefestigung für Kopf- und
Rückenpolster

*Neck upholstery, incl. magnetic
fixation for head and back
upholstery*

81726_1

Komfort-Fußplatten (Paar) aus
ChrNiSt, mit Haltegrifffunktion,
inkl. Kunstlederbezug

*Comfort-footrests made of
stainless steel (pair), with
integrated hand grip function and
artificial leather cover*

91706

Kreiselspülung aus ChrNiSt. mit
Wasserzu- und ablauf

*Collecting basin made of
stainless steel with rinsing device*



MODELLE

TYPES

400550

Elektrisch verstellbarer Untersuchungs- und Behandlungsstuhl mit Höhenverstellung, Beckenhochlagerung, Rückenlehnenverstellung, Handschalter und Abrufmöglichkeit von jeweils 3 Memorypositionen für 4 Benutzer

Examination chair with powered height adjustment, adjustment of pelvis and back section, hand switch and memory function with three programmable positions for four operators.

Abgebildetes Zubehör:

Shown accessories:

40000

Aufpreis für Lackierung des Sockels gem. RAL-Farbkarte

Additional charge for powder coated base according to RAL colour chart

42000

Säulenverkleidung aus Edelstahl
Column cover made of stainless steel

40023

Nackenpolster, inkl. Magnetbefestigung für Kopf- und Rückenpolster

Neck upholstery, incl. magnetic fixation for head and back upholstery

81717

Beinhalter nach Goepel aus ChrNiSt (Paar), mit Haltegrifffunktion, inkl. Kunstlederbezug

Leg holders according to Goepel made of stainless steel (pair), with integrated hand grip function and artificial leather cover

91706

Kreiselspülung aus ChrNiSt. mit Wasserzu- und ablauf

Collecting basin made of stainless steel with rinsing device





400570

Elektrisch verstellbarer Untersuchungs- und Behandlungsstuhl mit Höhenverstellung, Beckenhochlagerung, Rückenlehnenverstellung, Beinhalterverstellung, Handschalter und Abrufmöglichkeit von jeweils 3 Memorypositionen für 4 Benutzer

Examination chair with powered height adjustment, adjustment of pelvis and back section, leg holder adjustment, hand switch and memory function with three programmable positions for four operators.

Abgebildetes Zubehör:

Shown accessories:

40023

Nackenpolster, inkl. Magnetbefestigung für Kopf- und Rückenpolster

Neck upholstery, incl. magnetic fixation for head and back upholstery

81726_2

Fußplatten (Paar) aus ChrNiSt, mit integrierter Haltegrifffunktion, inkl. Kunstlederbezug

Footrests made of stainless steel (pair), with integrated hand grip function and artificial leather cover

91706

Kreiselspülung aus ChrNiSt. mit Wasserzu- und ablauf

Collecting basin made of stainless steel with rinsing device



elektrische Beinhalterverstellung
powered leg holder adjustment



BEINLAGERUNGSSYSTEME

LEG HOLDER SYSTEMS



für elektrische Verstellung geeignet
suitable for electric adjustment

81717

Beinhalter nach Goepel aus ChrNiSt (Paar), mit Haltegrifffunktion, inkl. Kunstlederbezug, zur Befestigung an den stuhleigenen Verzahnungselementen (nur für Modelle 400520, 400550, 400570)

- Höhenverstellbar über Verzahnung am Stuhl
- Seitlich schwenkbar
- Grau geschäumte PUR-Komfort-Beinschalen
- Stufenlose Einstellung der Beinschalen über Kugelgelenk
- Geeignet für elektrische Verstellung (400570)

Leg holders according to Goepel made of stainless steel (pair), with integrated hand grip function and artificial leather cover, for attachment at the chair's tothing elements (only for types 400520, 400550, 400570)

- *Adjustment of the foot rests by tothing elements at the chair*
- *Swivelling*
- *Grey foamed PUR footrests*
- *Stepless adjustment of the knee bolsters by ball joint*
- *Suitable for electric adjustment (400570)*



85223

Seitliche Führungsschienen (25x10mm) für das Beckenteil zur Anbringung von Zubehör (Paar) L= 320 mm

Pelvis section side rails (25x10mm) for accessory attachment (pair), l= 320 mm

40508

Beinhalteraufnahme (weiß, RAL 9010) zur seitlichen Befestigung am Beckenteil (Paar)

Leg holder clamps (white, RAL 9010) for attachment at the pelvis part (pair)

81500

Haltekloben, drehbar aus ChrNiSt, zur Befestigung an einer Führungsschiene (Paar)

Clamps made of stainless steel, rotatable, for side rail attachment (pair)

81700

Beinhalter nach Goepel (Klassik) mit schwarz geschäumten PUR-Beinschalen (Paar)

Leg holders according to Goepel (Classic) with black foamed PUR knee bolsters (pair)

81710

Aufpreis für Bezug der Beinschalen (nur 81700) mit Kunstlederbezug in Polsterfarbe (Paar)

Additional charge for artificial leather covered knee bolsters (only 81700) in upholstery colour (pair)

81705

Beinhalter nach Goepel (Komfort) mit grau geschäumten PUR-Beinschalen (Paar)

Leg holder according to Goepel (Comfort) with grey foamed PUR knee bolsters (pair)

BEINLAGERUNGSSYSTEME

LEG HOLDER SYSTEMS



für elektrische Verstellung geeignet
suitable for electric adjustment

81726_2

Fußplatten (Paar) aus ChrNiSt, mit integrierter Haltegrifffunktion, inkl. Kunstlederbezug, zur Befestigung an den stuhleigenen Verzahnungselementen (nur für Modelle 400520, 400550, 400570)

- Höhenverstellbar über Verzahnung am Stuhl
- Seitlich schwenkbar
- Grau geschäumte PUR-Fußauflagen
- Geeignet für elektrische Verstellung (400570)

Footrests made of stainless steel (pair), with integrated hand grip function and artificial leather cover, for attachment at the chair's toothing elements (only for types 400520, 400550, 400570)

- Adjustment of the foot rests by toothing elements at the chair
- Swivelling
- Grey foamed PUR footrests
- Suitable for electric adjustment (400570)



81726_1

Komfort-Fußplatten (Paar) aus ChrNiSt, mit Haltegrifffunktion, inkl. Kunstlederbezug, zur Befestigung an den stuhleigenen Verzahnungselementen (nur für Modelle 400520, 400550, 400570)

- Stufenlose Einhand-Höhenverstellung mit Gasdruckfederunterstützung
- Voreinstellung der Fußplatten über Verzahnung am Stuhl
- Seitlich schwenkbar
- Grau geschäumte PUR-Fußauflagen

Comfort-footrests made of stainless steel (pair), with integrated hand grip function and artificial leather cover, for attachment at the chair's toothing elements (only for types 400520, 400550, 400570)

- *Stepless, gas spring supported one-hand height adjustment*
- *Pre-adjustment of the footrests by toothing elements*
- *Swivelling*
- *Grey foamed PUR footrests*

UROLOGISCHES ZUBEHÖR

UROLOGICAL ACCESSORIES



91706
 Kreiselspülung (ø 320mm) aus ChrNiSt. mit Zu- und Ablauf, Wasserzulauf elektromagnetisch über Fußschalter zu bedienen
Collecting basin (ø 320mm) made of stainless steel with rinsing device, inflow electromagnetically controlled via foot switch



91707
 Auffangsieb zum Einlegen in die Wasserspülschale
Catching filter for insertion into collecting basin



91716
 Seitliches Einhängegerüst für Wasserspülschale oder Uroflow-System
Hanging up rack beside the chair for collecting basin or uroflow system



91617
 Nirostaschale (ø 320mm), mit Abfluß und Schlauch
Stainless steel disk (ø 320mm), with outlet and tube

91608
 Eimer aus ChrNiSt. 18/8, Volumen 12 Liter, einschl. Deckel
Bucket made of 18/8 stainless steel, volume 12 litres, incl. lid with tube-inlet



91766
 Einsteckpolster zur Sitzteilverlängerung für Urodynamik
 Maße: (L x B) 170 x 150 mm
*Attachable upholsteries for enlargement of seat part for uro dynamic
 Dimensions: (l x w) 170 x 150 mm*

URODYNAMIK ZUBEHÖR

URODYNAMICAL ACCESSORIES



91760
Halterung für Urodynamik-Patienteneinheit, Albyn Medical "Smartdyn", zur Befestigung an einer Führungsschiene
Holder for urodynamics patient unit, Albyn Medical "Smartdyn", for side rail attachment



91762
Halterung für Uroflow-System, inkl. Aufhängung am Stuhl
Holder for uroflow system, incl. rack for chair attachment

91763
Wie 91762, jedoch in Kombination mit Wasserspülschale
Art.-Nr.: 91706
Same as 91762, however in combination with collecting basin ref.-no.: 91706



91761
Halterung für Katheter-Zug-Maschine, inkl. Befestigung
Holder for puller, incl. fixation

ALLGEMEINES ZUBEHÖR

STANDARD ACCESSORIES



81043

Ablageschale aus ChrNiSt,
Maße:
(L x B x H) 325x265x65 mm

Storing bowl made of stainless steel,
Dimensions:
(l x w x h) 325x265x65 mm



40046

Handschalter zur Steuerung der Funktionen Höhenverstellung, Beckenteilverstellung und Rückenlehnenverstellung (nur für Modell 400520, nicht nachrüstbar)

Hand switch for control of height adjustment, pelvis section adjustment and back section adjustment (only for item 400520, not for later installation)



28530

Haltegriffe in weiß RAL 9010 (Paar)
Hand grips white RAL 9010 (pair)

28531

Aufpreis für Bezug der Handgriffe mit Kunstleder in Polsterfarbe (Paar)

Additional charge for artificial leather cover of handgrips in colour of upholstery (pair)



40020

PVC-Schutzbezug für das Beckenteilpolster
PVC-protective cover for pelvis part upholstery



40677

Steckdose am Sockel, 2 Stück (nicht nachrüstbar)
Socket at the base, 2 pieces (not for later installation)

40678

Potentialausgleichsbuchse am Sockel (nicht nachrüstbar)
Potential equalisation socket at base (not for later installation)



40898

Fahrbarkeit für Untersuchungsstuhl, bestehend aus 4 Doppellenkrollen, $\varnothing=75\text{mm}$, feststellbar, elektrisch leitfähig, nicht zum Patiententransport geeignet (nicht in Kombination mit Wasserspülung 91706)

Driveability for examination chair, consisting of 4 double leading castors, $\varnothing=75\text{mm}$, lockable, electrically conductive, not for patient transfer (cannot be equipped together with collecting basin 91706)



85222

Seitliche Führungsschienen für die Rückenlehne zur Anbringung von Zubehör (Paar) L= 600 mm

Back section side rails for accessory attachment (pair), l= 600 mm

85223

Seitliche Führungsschienen für das Beckenteil zur Anbringung von Zubehör (Paar) L= 320 mm

Pelvis section side rails for accessory attachment (pair), l= 320 mm



40023

Nackenpolster, inkl. Magnetbefestigung für Kopf- und Rückenpolster

Neck upholstery, incl. magnetic fixation for head and back upholstery

81805

Infusionsstange zur Befestigung an einer Führungsschiene, ChrNiSt., inkl. drehbarem Kloben

Infusion rod for side rail attachment, stainless steel, incl. rotatable clamp



61210

Armauflage, höhenverstellbar, schwenkbar, mit schwarz geschäumtem PUR-Polster, elektrisch leitfähig, einschl. Befestigung, L= 300 mm

Arm rest, height adjustable, swivelling, with black foamed PUR cushion, electrically conducting, incl. attachment, l= 300 mm



40018

Arzt-Fußstütze aus ChrNiSt.

Doctor's foot rest made of stainless steel



42000

Säulenverkleidung aus Edelstahl

Column cover made of stainless steel



40000

Aufpreis für Lackierung des Sockels gem. RAL-Farbkarte
Additional charge for powder coated base according to RAL colour chart

41000

Aufpreis für Lackierung der Säulenverkleidung gem. RAL-Farbkarte
Additional charge for powder coated cover of the column according to RAL colour chart

ALLGEMEINES ZUBEHÖR

STANDARD ACCESSORIES



400066

Beinplatte zur Flachlagerung des Patienten

- Beinplatte adaptierbar über Rohraufnahmen unter dem Sitzteil
- Erweiterung der Stuhllauflage zu einer Liegefläche bis 1950 mm

Leg plate for horizontal positioning of the patient

- *Leg plate adaption by insertion of tubes below the seat part*
- *Enlargement of the chair's lying surface up to 1950 mm*



366036

Untersuchungshocker mit Rundsitz, polierter Edelstahl-Fuß, Doppellenkrollen ø 65 mm (elektr. leitfähig), Zentralbremse über Fußauslösung, höhenverstellbar per Gasdruckfeder mit Fußauslösung von 550 - 800 mm, Maße:

Sitzfläche ø 400 mm, Polsterstärke = 70 mm, Stellfläche Ø = 600 mm

Examination chair, movable, polished stainless steel base, double swivel castors ø 65 mm (electr. conductive), foot activation of central brake, height adjustable by gas spring with foot activation from 550 - 800 mm, dimensions:

Seat ø 400 mm, upholstery = 70 mm, base Ø = 600 mm



206045

Praxis-Rollhocker mit Sattelsitz, 5-armiges Aluminium-Fußkreuz, poliert, Doppellenkrollen ø 65 mm (elektr. leitfähig), höhenverstellbar per Gasdruckfeder 450 - 580 mm, mit Hebelauslösung unter dem Sitzpolster, inkl. Fußring, Maße:

Sattelsitz Ø = 400 mm, Polsterstärke 70 mm, Stellfläche Ø = 600 mm

Mobile stool with saddle seat, with five-arm aluminium base, polished, double swivel castors ø 65 mm (electr. conductive), height adjustment with gas spring support 450-580 mm, with a hand lever under the seat, incl. foot rest ring, dimensions:

Seat Ø = 400 mm, upholstery = 70 mm, base Ø = 600 mm

GRUNDAUSSTATTUNG

BASIC EQUIPMENT

400508

Grundausrüstung:

- Netzanschluss: 110/230 V / 50-60 Hz, inkl. 3 m Anschlusskabel
- Aluminiumguß-Sockel, Verkleidung der Säule, Sitzträger und Rückenrahmen pulverbeschichtet, weiß (RAL 9010)
- Bodenausgleichsschrauben am Sockel für sichere Aufstellung
- Ergonomisch geformte Polsterteile, Polsterstärke 50 mm
- Kopf- und Rückenpolstersegment vorbereitet zur Aufnahme von Nackenpolster mit Magnetbefestigung
- Polstersegmente mit rückseitiger Kunststoffverkleidung
- Papierrollenhalter zur Aufnahme großer Papierrollen (bis 500 mm) am Rückenteil
- Papier abrollbar über Rückenlehne und Sitzpolster oder nur über das Sitzpolster
- Aufnahmevorrichtung für seitliche Führungsschienen (25x10 mm) zur Zubehöraufnahme, Haltegriffe sowie Befestigungsvorrichtung für Beinhalter nach Goepel am Beckenteil
- Auffangschale aus weißem Kunststoff, ausziehbar, neigbar, abnehmbar
- Sichere Arbeitslast: 200 kg
- Eigengewicht: ca. 90 kg
- Stellfläche: 860 x 550 mm
- Elektrische Auslösungen über leicht bedienbaren, separaten Fußschalter

Verstellfunktionen:

- Elektrische Beckenteilverstellung: 0°/ +20°
- Elektrische Rückenteilverstellung: 0°/ +50°

Basic features:

- Power supply: 110/230 V / 50-60Hz, incl. 3 m cable
- Cast aluminium base and column cover, seat part and back rest frame powder coated white (RAL 9010)
- Floor levelling screws for secure standing
- Upholstery with ergonomic form, 50 mm thickness
- Head and back upholstery prepared for neck upholstery with magnetic fixation
- Plastic covered backsides of upholstery parts
- Paper roll holder for paper rolls (up to 500 mm) at back rest
- Paper unreelable over back rest and seat part, or just over seat part
- Incl. fixation for leg holder system acc. to Goepel and hand grips at pelvis part
- Mounting device for side rails (25x10 mm), hand grips as well as a fixation device for leg holder system acc. to Goepel
- Extendable, inclinable, detachable white plastic basin
- Safe working load: 200 kg
- Weight of the chair: approx. 90 kg
- Floor space required: 860 x 550 mm
- Electric movements controlled by easy operated cable foot switch

Features:

- Powered adjustment of pelvis section: 0°/ +20°
- Powered adjustment of back section: 0°/ +50°

400520

Grundausrüstung:

- Netzanschluss: 110/230 V / 50-60 Hz, inkl. 3 m Anschlusskabel
- Aluminiumguß-Sockel und Verkleidung der Säule pulverbeschichtet, weiß (RAL 9010)
- Sitzträger und Rückenrahmen aus poliertem Edelstahl
- Bodenausgleichsschrauben am Sockel für sichere Aufstellung
- Ergonomisch geformte Polsterteile, Polsterstärke 50 mm
- Kopf- und Rückenpolstersegment vorbereitet zur Aufnahme von Nackenpolster mit Magnetbefestigung
- Polstersegmente mit rückseitiger Kunststoffverkleidung
- Papierrollenhalter zur Aufnahme von Papierrollen (bis 500 mm) am Rückenteil
- Papier abrollbar über Rückenlehne und Sitzpolster oder nur über das Sitzpolster
- Aufnahmevorrichtung für seitliche Führungsschienen (25x10 mm) zur Zubehöraufnahme, Haltegriffe sowie Befestigungsvorrichtung für Beinhalter nach Goepel am Beckenteil
- Auffangschale aus weißem Kunststoff, ausziehbar, neigbar, abnehmbar
- Sichere Arbeitslast: 200 kg
- Eigengewicht: ca. 110 kg
- Stellfläche: 860 x 550 mm
- Elektrische Auslösungen über leicht bedienbaren, separaten Fußschalter

Verstellfunktionen:

- Elektrische Höhenverstellung: 550 - 900 mm
- Elektrische Beckenteilverstellung: 0°/ +20°
- Elektrische Rückenteilverstellung: 0°/ +50°

Basic features:

- Power supply: 110/230 V / 50-60Hz, incl. 3 m cable
- Cast aluminium base and column cover powder coated white (RAL 9010)
- Seat part and back rest frame made of polished stainless steel
- Floor levelling screws for secure standing
- Upholstery with ergonomic form, 50 mm thickness
- Head and back upholstery prepared for neck upholstery with magnetic fixation
- Plastic covered backsides of upholstery parts
- Paper roll holder for paper rolls (up to 500 mm) at back rest
- Paper unreelable over back rest and seat part, or just over seat part
- Mounting device for side rails (25x10 mm), hand grips as well as a fixation device for leg holder system acc. to Goepel
- Extendable, inclinable, detachable white plastic basin
- Safe working load: 200 kg
- Weight of the chair: approx. 110 kg
- Floor space required: 860 x 550 mm
- Electric movements controlled by easy operated cable foot switch

Features:

- Powered adjustment of height: 550 -900 mm
- Powered adjustment of pelvis section: 0°/ +20°
- Powered adjustment of back section: 0°/ +50°

400550

wie 400520, jedoch mit:

- zusätzlicher Möglichkeit zur elektrischen Verstellung auslösung über einen Handschalter mit Farbdisplay
- Möglichkeit zur Einstellung von 4 Benutzerebenen mit jeweils 3 frei programmierbaren Behandlungspositionen (insgesamt 12 Memory-Positionen)

same as 400520, however with:

- Additional controls by cable hand switch with coloured display
- Possibility of configuring 4 user accounts with 3 free programmable examination positions (12 memory positions at all)

400570

wie 400550, jedoch mit:

- Aufnahme für elektrisch verstellbares Beinhalter-system: 30°

same as 400550, however with:

- Powered adjustment of leg holder system: 30°

GRUNDFUNKTIONEN

BASIC FEATURES

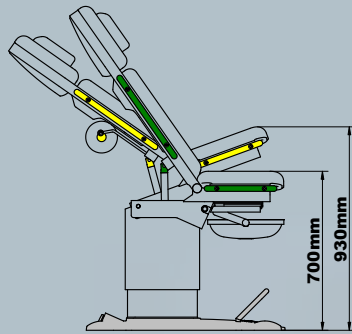

400508

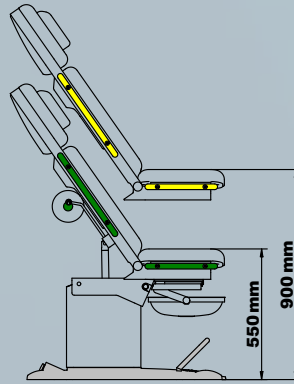

400520 / 400550 / 400570

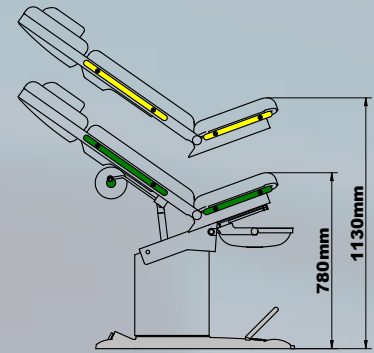

400520 / 400550 / 400570

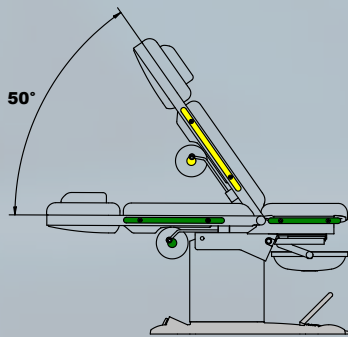

400508 / 400520 / 400550 / 400570

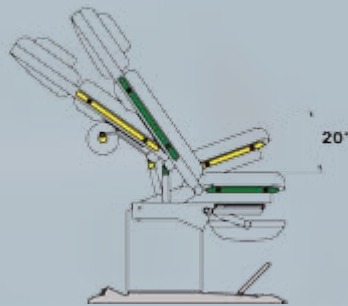

400508 / 400520 / 400550 / 400570

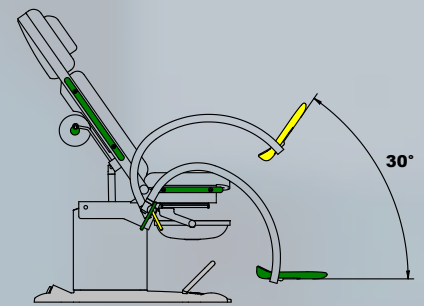

400570

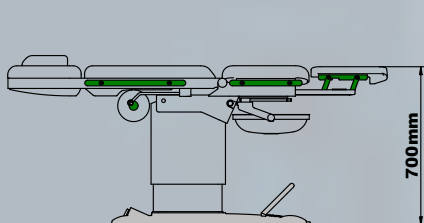

400508

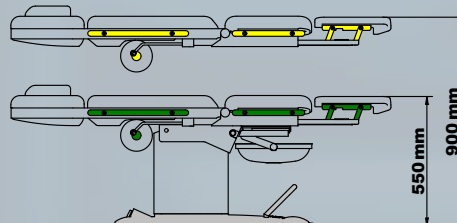

400520 / 400550 / 400570

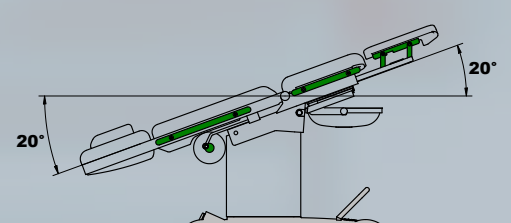

400508 / 400520 / 400550 / 400570

GRUNDRISS

GROUNDPLAN

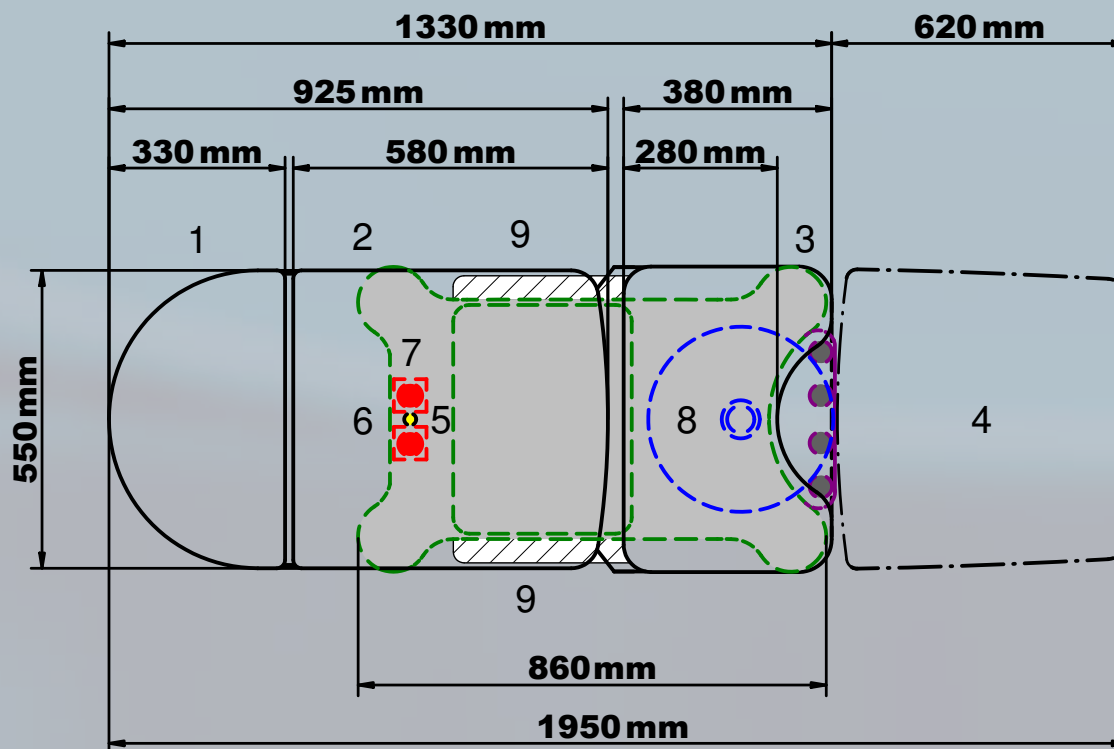

1.	Kopfpolster Head pad	7.	Steckdose am Sockel (Zubehör 40677) Socket at the base (accessory 40677)
2.	Rückenpolster Back pad	8.	Wasserspülung (Zubehör 91706) Rinsing device (accessory 91706)
3.	Beckenpolster Pelvis pad	9.	Anschlussbereich für Wasser außen Ø 1/2", Standard: rechtsseitig External water connection Ø 1/2", standard: right-sided
4.	Beinplatte (Zubehör 400066) Leg plate (accessory 400066)		Wasserablaufschlauch Ø 40 mm Drainage hose Ø 40 mm
5.	Potentialausgleich (Zubehör 40678) Potential equalisation (accessory 40678)		
6.	Netzkabelausgang Power cable outlet		

UNSER GESAMTPROGRAMM: OUR FULL RANGE OF PRODUCTS:

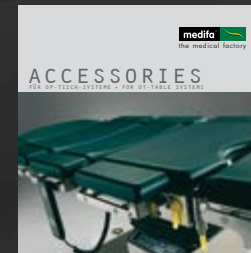

medifa-hesse GmbH & Co. KG
Industriestr. 5
D-57413 Finnentrop

made in Germany



fon +49 2721 7177-0
fax +49 2721 7177-15

www.medifa.com
info@medifa.com

Impressum

Gesamtherstellung:
FACT-Werbeagentur
57368 Lennestadt
www.fact-werbeagentur.de

© medifa-hesse GmbH & Co. KG

Drucknummer: 4000Uro/ED/001-13

Änderungen vorbehalten.

Data subject to change
without notice.

Ihr Ansprechpartner
your contact person