

**Gynäkologie,
Urologie, Proktologie
Perfekt und sinnvoll eingerichtet**

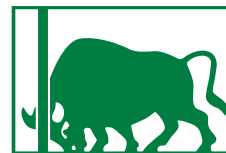

SCHMITZ

A Sense of Confidence



Das Schmitz-Programm für die Gynäkologie, Urologie und Proktologie

medi-matic® Serie 115

Untersuchungs- und Behandlungsstühle für die Gynäkologie,
Rektoskopie/Proktologie und für die Urologie/Urodynamik

Seite 4-19

arco

Untersuchungs- und Behandlungsstühle für die Gynäkologie

Seite 20-25

arco

Untersuchungs- und Behandlungsstuhl für die Proktologie

Seite 26-29

conzentrum®

Anbauschränke mit Sockel

Seite 30-31 und 34-44

conzentrum® plus

Anbauschränke wandhängend, ohne Sockel

Seite 32-35 und 45-49

Orbit

das modulare Ver- und Entsorgungskonzept

Seite 50-61

Planungsbeispiele und Planungshilfen

Seite 62-67

Farbkombinationen

Beispiele für medi-matic® Serie 115 und arco

Seite 68-69

Farben

Lackierungen, Kunstlederbezüge,
Kunststoffe, Abdeckplatten

Seite 70-71



medi-matic® für die Gynäkologie und Proktologie



medi-matic® für die Urologie



medi-matic® für die Urodynamik

1



arco für die Gynäkologie



arco für die Proktologie



conzentrum®



conzentrum® plus



Orbit

2



Farbkombinationen



Farben

3

Serie medi-matic® 115

Funktionaler, flexibler, bequemer

CE

Von entscheidender Bedeutung für das Konzept des medi-matic 115: Die Anforderungen des Klinik- und Praxisalltags, sowohl in technischer als auch in wirtschaftlicher Hinsicht. Sie benötigen weniger Zeit für die optimale Einstellung und haben mehr Zeit für Ihre Patienten.

- Elegantes und anspruchsvolles Design
- Elektromotorisch verstellbare Fußstützen (115.7550.0)
- Höhe, Beckenhochlagerung und Rückenteil elektromotorisch über Fußbedienung verstellbar
- Verstellung in Untersuchungsposition in wenigen Sekunden
- Abruf aller Stuhlfunktionen über Fernbedienung
- Zeitersparnis und Komfort durch Memory-Funktion (115.7250.0 und 115.7550.0) und Simultanlauf der Verstellmotoren
- Niedrige Ausgangshöhe für bequemes und sicheres Platz nehmen ohne Fußauftritt
- Beinlagerungssysteme einfach abnehmbar – besonders vorteilhaft für Rollstuhl-Patienten und bei der Patientenumlagerung
- Der besondere Komfort: die regelbare Sitzheizung
- Geschlossene, glatte Flächen für optimale Reinigung und Hygiene
- Vielfältige Farbpalette für eine attraktive Farbgestaltung
- Sichere Arbeitslast 200 kg



115.7550.0 mit Fußstützen 101.4420.0
und Kopfpolster 101.3720.0

Farben:
Polster goldgelb 86
Lackierung grau-aluminium RAL 9007
Kunststoffteile silbergrau

Design: Rainer Schindhelm



Das neue zukunftsweisende Steuerungskonzept für medi-matic® 115.7250.0 und 115.7550.0

- Beleuchtetes Grafikdisplay zur Anzeige aller Stuhlfunktionen
- Elektronische Diagnosefunktion
- 2 programmierbare Zusatztasten z. B. für Sitzheizung (Gynäkologie) oder Wasserzulauf bei Kreiselspülung (Urologie) und Ansteuerung einer Kaltlichtquelle oder eines Kolposkopes bei integrierten Steckdosen 101.6800.0
- Speicherung und Anzeige von 8 Memory-Positionen (Behandlungspositionen/ Arztwahl)
- Reduzierung der Verfahrzeiten bis zu 50% bei 115.7250.0 und 115.7550.0
- Sanfter Anlauf und ergonomischer Ablauf der Stuhlbewegungen
- Steuerung aller Bewegungsabläufe über Fuß- und Handbedienung



Displayfarben:
 Blau: Rückenverstellung
 Gelb: Sitzverstellung
 Grün: Memory
 Weiß: Fußstützen
 Die Farbe im Display zeigt den Modus der Fußbedienung an.

Fußbedienung 115.7250.0 und 115.7550.0 mit Kreiselspülung. Die Ansteuerung des Wasserventils erfolgt durch eine zusätzliche Funktionstaste.



Fußbedienung 115.7250.0 und 115.7550.0. Bedienung des Stuhles über die Fußbedienung.



Verschiedene Beinlagerungssysteme





115.7550.0 + 101.4550.0 + 101.3720.0



115.7150.0 + 101.2270.0 + 101.1670.0 +
101.1370.0 + 101.1580.0 + 101.3720.0



Die Unterschenkel der Patientin werden in
der Schale der Ergo-Steps seitlich fixiert.

115.7150.0 + 101.2310.0 + 101.1370.0 + 101.3720.0



Urologische Untersuchung
in Verbindung mit
der Kreiselspülung

115.7150.0 + 101.2270.0 + 101.1670.0 +
101.1580.0 + 101.1370.0 + 101.3720.0 + 101.4990.0

Hinweis:
**Untersuchungssitze und Drehhocker finden Sie
in unserem varimed-Prospekt Nr. 70 auf Seite 17.**

Serie medi-matic® 115 für die Gynäkologie, Rektoskopie/Proktologie und für die Urologie/Urodynamik



Modell-Nr. Beschreibung

115.7150.0 Untersuchungs- und Behandlungsstuhl
Beckenhochlagerung und Rückenteilverstellung elektromotorisch, elektromotorische Höhenverstellung von 600 – 900 mm, Aufstiegshöhe 550 mm.
Aktivierung der Verstellfunktionen über Fußbedienung.

115.7250.0 Untersuchungs- und Behandlungsstuhl
Beckenhochlagerung und Rückenteilverstellung elektromotorisch, elektromotorische Höhenverstellung von 600 – 900 mm, Aufstiegshöhe 550 mm. Memory-Funktion – 8 Speicherpositionen.
Aktivierung der Verstell- und Memoryfunktionen über Hand- und Fußbedienung.

115.7550.0 Untersuchungs- und Behandlungsstuhl
Beckenhochlagerung und Rückenteilverstellung elektromotorisch, elektromotorische Höhenverstellung von 600 – 900 mm, Aufstiegshöhe 550 mm.
Vorbereitet für elektromotorisch verstellbares Beinlagerungssystem (Fußstützen 101.4420.0 oder Beinhalter nach Göpel 101.4550.0 berücksichtigen), Memory-Funktion – 8 Speicherpositionen.
Aktivierung der Verstell- und Memoryfunktionen über Hand- und Fußbedienung.

Standardausstattung:



Sekretschale aus Kunststoff, ausziehbar.



Magazin für Papierrolle.



Abnehmbares Sitzpolster für optimale Reinigung und problemlosen Austausch.



Halter zur Handbedienung aus Chromnickelstahl 18/10, wahlweise links oder rechts montierbar, Snap-in-Funktion. (115.7250.0 u. 115.7550.0)

Achtung:
Alle Grundtypen ohne Beinlagerungssystem.
Wählen Sie aus vier Möglichkeiten! (Seite 10)
Fahrbarkeit lieferbar (Seite 12)



Beckenhochlagerung



Rückenteilverstellung



Höhenverstellung



elektrische Fußstützenverstellung (nur 115.7550.0)

Technische Daten

Serienmäßige Ausstattung:

Sitz-, Rücken- und Kopfteil körperbetont gepolstert, Sekretschale aus Kunststoff, ausziehbar, Magazin für Papierrolle bis 500 mm Breite, Fernbedienung mit Fußbedienung, Bodenplatte mit 4 Nivellierschrauben, Kunststoffverkleidungen und Kunststoffabdeckungen silbergrau, Teleskopverkleidung, Sitz- u. Rückenrahmen pulverbeschichtet nach Farbkarte, Polsterbezug nach Farbkarte. Anschlusskabel 3,00 m mit Netzstecker (auf Wunsch auch vorbereitet für Festanschluss/Bodenanschluss, ohne Netzkabel).
Anschluss: 230 V, 50 Hz, max. 0,45 kW, Sichere Arbeitslast: 200 kg.

Wichtig:

2 Steckdosen am Stuhl lieferbar, gemäß EN 60601-1! Zubehör beachten!

Lackierung:

Hochwertige Pulverbeschichtung. Hochglänzende Oberfläche mit extremer Stoß- und Kratzfestigkeit. Leicht zu reinigen, desinfektionsfest und klimabeständig. Lieferbare Farben ohne Mehrpreis nach Schmitz-Farbkarte.

Weitere Farbtöne nach RAL-Karte Modell-Nr. 100.0510.0

Polsterung:

Schaumstoff auf Trägerplatte, mit erstklassigem, strapazierfähigem Kunstlederbezug. Lieferbare Farben ohne Mehrpreis nach Schmitz-Farbkarte (classic und comfort).

Bestellhinweis:

Folgende Angaben sind bei der Bestellung eines Stuhles der Serie 115 erforderlich: Polsterfarbe siehe Farbpalette. Pulverbeschichtung für Teleskopverkleidung und Rahmen: siehe Farbpalette.

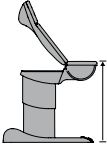
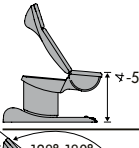
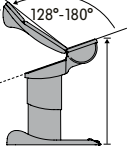
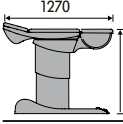
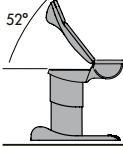
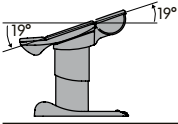
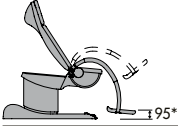
Verstellfunktionen/Maße	115.7150.0	115.7250.0	115.7550.0
	600-900 mm*	600-900 mm*	600-900 mm*
	550 mm*	550 mm*	550 mm*
	850-1150 mm*	850-1150 mm*	850-1150 mm*
	600-900 mm*	600-900 mm*	600-900 mm*
	0 - 52°	0 - 52°	0 - 52°
	+ 19° - 19°	+ 19° - 19°	+ 19° - 19°
			Fußstützen ab-senkbar bei 0° 200 mm über Boden bei - 5° Sitzteilneigung, 95 mm über Boden
Bodenplatte	Alle: 1050 x 575 mm		
Polsterbreite	Alle: Rücken 560 mm, Sitz 585 mm		
el. Rückenverstellung	■	■	■
el. Beckenhochlagerung	■	■	■
el. Höhenverstellung	■	■	■
Memory-Funktion		■	■
Sekretschale	■	■	■
Seitenschielen, Sitzteil	●	●	●
el. Fußstützenverstellung			■
Nettogewicht ohne Zubehör	155 kg	155 kg	164 kg

■ = serienmäßig ● = Zubehör gegen Aufpreis

* in Verbindung mit der Fahrbarkeit 101.2300.0 + 75 mm.
Konstruktions- und Maßänderungen vorbehalten.

Serie medi-matic® 115

Zubehör für alle Disziplinen

1

Fußstützen (Paar) 101.4420.0

mit integriertem, pulverbeschichteten Handgriffbügel, schwenk- und feststellbar. Kunstlederbezug für Handgriffbügel nach Farbkarte. Schutzüberzüge aus durchsichtigem Kunststoff für Fußplatten.

2

Beinhalter nach Göpel (Paar) 101.4550.0

mit integriertem, pulverbeschichteten Handgriffbügel, Kunstlederbezug für Handgriffbügel nach Farbkarte, Integralschaumpolster silbergrau, mit Festschnallgurt, Stange aus Chromnickelstahl 18/10.

3

Beinhalter nach Göpel (Stück) 101.2270.0

aufgezogenes Integralschaumpolster in silbergrau, mit Festschnallgurt, Stange aus Chromnickelstahl 18/10, ohne Spannklöben.
(bitte 101.1370.0 und 101.1670.0 berücksichtigen)

3

Seitenschiene (Paar) 101.1370.0

für das Sitzteil, aus Chromnickelstahl 18/10, 25 x 10 mm, 290 mm lang.

3

Spannklöben (Stück) 101.1670.0

drehbar, aus Chromnickelstahl 18/10, zur Montage auf Seitenschiene.

3

Handgriff (Stück) 101.1580.0

Integralschaum in silbergrau, zur Montage auf Seitenschiene 101.1370.0. (Nur bei Verwendung der Beinhalter 101.2270.0 berücksichtigen!)

4

Ergo-Steps (Paar) 101.2310.0

Beinlagerungssystem mit verstellbaren Fersen-/Wadenschalen, Kunststoff grau, seitlich schwenkbar und auf Seitenschiene horizontal verstellbar, integrierte Handgriffe, Rundrohr in Stuhlfarbe, Befestigungselemente aus Chromnickelstahl 18/10, zur Montage auf Seitenschiene.
(bitte 101.1370.0 berücksichtigen)

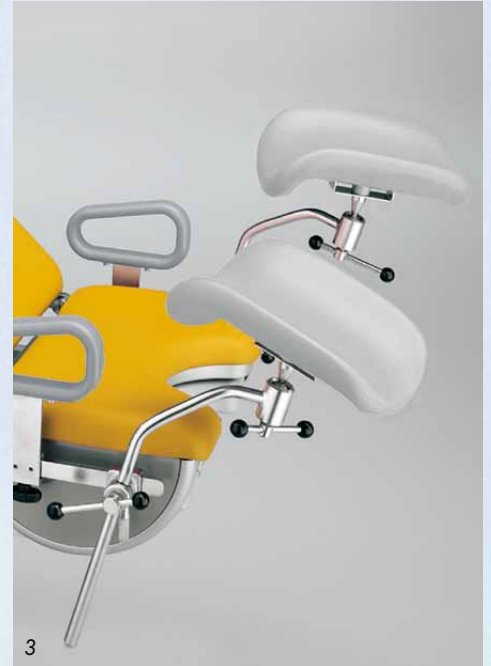

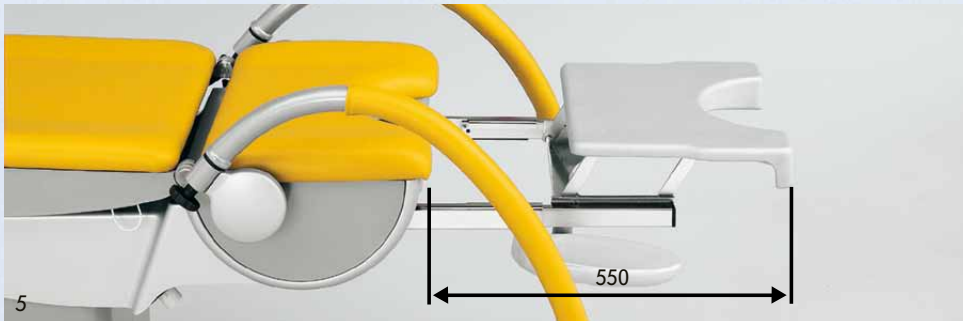

5

Beinplatte 101.4450.0

herausziehbar, im Sitzrahmen integriert, mit Polster aus Integralschaum, grau. Sichere Arbeitslast 50 kg. Polstermaße in mm: B 470, H 20, L 340 (auch nachrüstbar durch unseren Service – Preis auf Anfrage)



6

Beinplatte 101.4470.0

einsteckbar, gepolstert, Kunstlederbezug nach Farbkarte. Sichere Arbeitslast 50 kg. Polstermaße in mm: B 550, H 45, L 670 (auch nachrüstbar durch unseren Service – Preis auf Anfrage)



7

Zwischenpolster 101.4460.0

einsteckbar, aus Integralschaum grau, für ausziehbare Beinplatte 101.4450.0. (nachrüstbar)

8

Kopfpolster 101.3720.0

Kunstlederbezug nach Farbkarte.

9

Schutzbezug für Sitzpolster 101.4810.0

hochwertige PU-Folie, hinten mit Klettverschluss.

10

Lordosstütze 101.3800.0

Zur Unterstützung des Lendenwirbelbereichs, sinnvoll bei Untersuchungen in sitzender Patientenposition.



8



9



matic

10

Serie medi-matic® 115

Zubehör für alle Disziplinen

1

Schmitz-Set Behandlungseinrichtung mit Haltearm 101.6530.0

dreh- und schwenkbar, universelles Behandlungsset für Instrumente, Medikamente, Einwegmaterial etc., links oder rechts am Stuhl montierbar, sichere Arbeitslast 5 kg.

2

Aufnahmeplatte mit Haltearm 101.6540.0

dreh- und schwenkbar, z. B. für Instrumente und Geräte. Stellfläche: 309 x 285 mm, sichere Arbeitslast 10 kg.

3

Papierrolle 100.1760.0

400 mm breit, für integriertes Magazin.

4

2 Steckdosen 101.4900.0 für 115.7150.0

gemäß EN 60601-1. (Nachrüstung nicht möglich)

2 Steckdosen 101.4910.0

wie vor, jedoch „Schweizer Ausführung“. (Nachrüstung nicht möglich)

5

2 Steckdosen 101.6800.0 für 115.7250.0 und 115.7550.0

gemäß EN 60601-1, eine davon schaltbar über Handbedienung. (Nachrüstung nicht möglich)

2 Steckdosen 101.6810.0

wie vor, jedoch „Schweizer Ausführung“. (Nachrüstung nicht möglich)
Andere landesspezifische Steckdosen auf Anfrage!

6

Fußbügel 101.4750.0

aus Chromnickelstahl, für den Arzt.
(nicht in Verbindung mit der Kreiselspülung 101.4940.0/101.4990.0 und Instrumentenabwurf 101.2040.0 einsetzbar)

7

Fußauftritt 101.4520.0

fest verbunden und verschiebbar.
Auftrittplatte aus Kunststoff silbergrau.
(nicht in Verbindung mit der Fahrbarkeit 101.2300.0, der Kreiselspülung 101.4940.0/101.4990.0 und Instrumentenabwurf 101.2040.0 einsetzbar)

8

Schutzüberzüge (Paar) 101.4800.0

aus durchsichtigem Kunststoff, für Fußstützplatten.

9

Fahrbarkeit 101.2300.0

4 Doppelrollen Ø 75 mm, feststellbar und elektrisch leitend.
(nachrüstbar/nicht in Verbindung mit der Kreiselspülung 101.4940.0/101.4990.0 einsetzbar)

Hinweis:

Nicht zulässig für den Patiententransport!

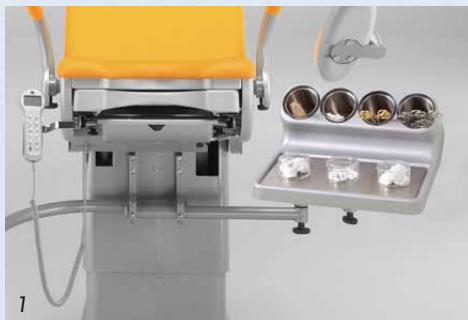

Zusätzliches Zubehör für die Gynäkologie



Instrumentenabwurf 101.2040.0

aus Stahlblech, pulverbeschichtet in der Stuhlfarbe, an der Säule montiert.

Elektromotorisches Öffnen und Schließen des Abwurfes durch Antippen der Blende, Vollauszug über Teleskopschienen, Rahmen mit herausnehmbarem 12 Liter CNS-Behälter (für 5 Liter Flüssigkeit), Siebeinsatz aus Kunststoff zur Aufnahme von ca. 15 Spekula. Zusätzliche Ablagefläche aus CNS. Sichere Arbeitslast 8 kg.

Anschlusskabel mit Netzstecker (2 m + 5 m Kabel)

Anschluss: 90 – 240 V, 50/60 HZ,

Leistungsaufnahme max. 20 W.

Nachrüstbar (Serie 115.7) auf Anfrage.

Auch einsetzbar in Verbindung mit:

Kolposkophalterung 101.4310.0 oder

Schmitz-Set mit Halterarm 101.6530.0 oder

Aufnahmeplatte mit Haltearm 101.6540.0

Nicht einsetzbar in Verbindung mit:

Fußbügel 101.4750.0

Fußauftritt 101.4520.0

Sekretschale aus CNS 101.2010.0/101.2020.0

Deckel 101.2060.0

325 x 265 mm, aus CNS, zur Abdeckung des 12 Liter CNS-Behälters während des Transportes. (ohne Abb.)



Serie medi-matic® 115

Zusätzliches Zubehör für die Gynäkologie



1



2



3



4



101.6530.0 mit 101.4310.0 + Kolposkop



5

1+2
Kolposkophalterung 101.4310.0
für Systeme Leisegang, Leica, Kaps und Zeiss,
rechts oder links montierbar. Für Systeme Kaps
und Zeiss, bitte Anschlussrohr mit Klemmhalter
beim Kolposkophersteller mitbestellen!
(ohne Kolposkop)

3
Sekretschale flach 101.2050.0
(Aufpreis) aus Chromnickelstahl 18/10,
325 x 265 x 40 mm.

4
Sekretschale tief 101.2010.0
(Aufpreis) aus Chromnickelstahl 18/10,
355 x 325 x 65 mm.

5
Sitzheizung 101.4620.0
Ein- bzw. Ausschalten über Handbedienung.
Mittlere Leistungsaufnahme ca. 20 Watt,
regelbare Temperatur-Anzeige über Display
an der Stuhlverkleidung.
(nicht lieferbar für 115.7150.0)

Ausrüstungsvorschläge für die Gynäkologie



Modell-Nr.

115.7150.0/115.7250.0

1 x 101.3720.0	Kopfpolster	Stück
1 x 101.4620.0	Sitzheizung (für 115.7250.0)	Stück
1 x 101.4900.0	2 Steckdosen (für 115.7150.0)	
1 x 101.6800.0	2 Steckdosen (für 115.7250.0)	
1 x 101.2040.0	Instrumentenabwurf	Stück
Beinlagerungssysteme wahlweise:		
2 x 101.2270.0	Beinhalter, nach Göpel	Stück
2 x 101.1670.0	Spannkloben, drehbar	Stück
1 x 101.1370.0	Seitenschienen	Paar
2 x 101.1580.0	Handgriffe	Stück

alternativ:

1 x 101.4420.0	Fußstützen	Paar
-----------------------	------------	------

alternativ:

1 x 101.4550.0	Beinhalter, nach Göpel	Paar
-----------------------	------------------------	------

alternativ:

1 x 101.2310.0	Ergo-Step	Paar
1 x 101.1370.0	Seitenschienen	Paar

115.7550.0

1 x 101.3720.0	Kopfpolster	Stück
1 x 101.4620.0	Sitzheizung	Stück
1 x 101.6800.0	2 Steckdosen	
1 x 101.2040.0	Instrumentenabwurf	Stück

Beinlagerungssysteme wahlweise:

1 x 101.4420.0	Fußstützen	Paar
-----------------------	------------	------

alternativ:

1 x 101.4550.0	Beinhalter, nach Göpel	Paar
-----------------------	------------------------	------

Serie medi-matic® 115

Zusätzliches Zubehör für die Urologie, Urodynamik

1

Kreiselspülung 101.4940.0

für Modelle 115.7250.0 und 115.7550.0, großes rundes Becken Ø 360 mm, aus Chromnickelstahl 18/10, auszieh- und schwenkbar, in jeder Stellung arretierbar. Hygienische Ausführung ohne Rand. Geruchsverschluss bauseits durch Wand- oder Bodensiphon. Wasserzulauf aktivierbar über Taster in Fußbedienung und in der Handbedienung. Ablauf über hochflexiblen Schlauch und Rohrstützen, Ø 40 mm. Die Kreiselspülung entspricht der DIN EN 1717, Baumusterprüfung durch den DVGW. Hiergegen entfällt das serienmäßige Spülbecken aus Kunststoff. (Nachrüstung nicht möglich)
Lieferung inkl. Schutzbezug 101.4810.0 für Sitzpolster.

Kreiselspülung 101.4990.0

für Modelle 115.7150.0
jedoch Wasserzulauf aktivierbar über Fußtaster in der Fußverkleidung, Ausführung sonst wie 101.4940.0.

2

Auffangsieb 100.1840.0

rund, aus Chromnickelstahl, für Kreiselspülung.

3

Halterung 101.4970.0

aus Chromnickelstahl zur seitlichen Ablage des Kreiselspülbeckens. (links/rechts montierbar)

4

Spülbecken 101.2020.0

aus Chromnickelstahl 18/10, Breite 350 mm, Länge 325 mm, Tiefe 65 mm, mit Abfluss, Stopfen und Schlauch $\frac{3}{4}$ " 1.200 mm lang. Hiergegen entfällt die serienmäßige Sekretschale aus Kunststoff.
Lieferung inkl. Schutzbezug 101.4810.0 für Sitzpolster.

Eimer 100.1350.0

12 Liter, aus Chromnickelstahl 18/10, mit Deckelaussparung für Schlaucheinlass.



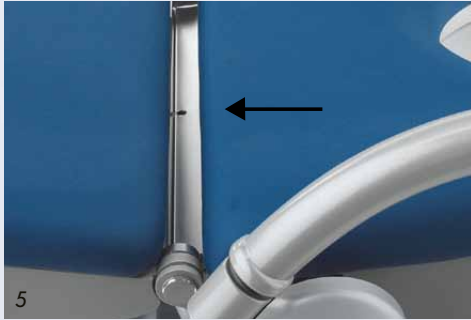

5



7

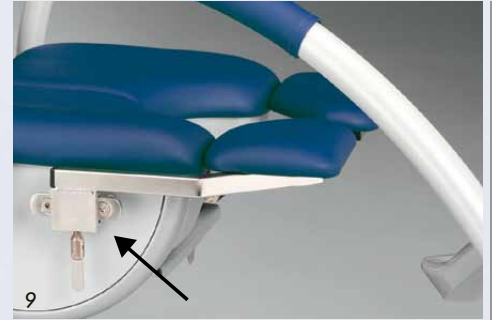

9



6

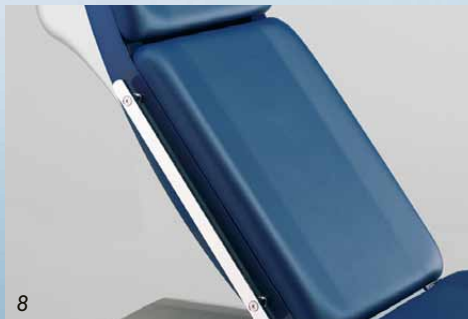

8



10



11

5
Aufnehmerinne mit Ablauf für Flüssigkeiten 101.6600.0
aus Chromnickelstahl, zur Montage hinter dem Sitzteil.

6
Spezialsitzpolster 101.4950.0
für Urodynamik, Breite 585 mm, Länge 350 mm.
Hiergegen entfällt das serienmäßige Sitzpolster.

Sitzteilverlängerung 101.4960.0
2-teilig, für Urodynamik, Polstermaße jew. 220 mm
breit und 150 mm lang. (zusätzliche Seitenschienen
101.1390.0 berücksichtigen)

7
Stützbügel 101.4980.0
für 80° Stellung des Rückenpolsters.

8
Seitenschienen (Paar) 101.1380.0
Chromnickelstahl, 25 x 10 mm, am Rückenteil,
zur Aufnahme von Zubehör, Länge 480 mm.
(nicht nachrüstbar)

9
Seitenschienen (Paar) 101.1390.0
Chromnickelstahl, 25 x 10 mm, 150 mm lang,
für das Sitzteil, bei Verwendung von 101.4420.0
oder 101.4550.0, zur Anbringung der Sitzteilver-
längerung 101.4960.0.
(nicht nachrüstbar)

10
Armauflage 101.1030.0
Integralschaumpolster elektr. leitend, schwarz,
Festschnallgurte, mit Spannkloben Nr. 101.1660.0,
horizontal u. vertikal verstellbar, kippbar mit
Kugelgelenk, Armschale 400 mm lang,
Ausführung Chromnickelstahl.
(Bitte Seitenschienen 101.1380.0 berücksichtigen)

11
Potentialausgleichsbuchse 101.4930.0

Serie medi-matic® 115

Ausrüstungsvorschläge für die Urologie



Modell-Nr.

115.7150.0/115.7250.0

1 x 101.3720.0	Kopfpolster	Stück
1 x 101.4900.0	2 Steckdosen (für 115.7150.0)	
1 x 101.6800.0	2 Steckdosen (für 115.7250.0)	

Zubehör wahlweise:

1 x 101.4990.0	Kreiselspülung (für 115.7150.0)	Stück
1 x 101.4940.0	Kreiselspülung (für 115.7250.0)	Stück
1 x 100.1840.0	Auffangsieb	Stück
1 x 101.6600.0	Aufnahmerinne	Stück

alternativ:

1 x 101.2020.0	Spülbecken mit Ablaufschlauch	Stück
1 x 100.1350.0	12 Liter Eimer	Stück
1 x 101.6600.0	Aufnahmerinne	Stück

Beinlagerungssysteme wahlweise:

2 x 101.2270.0	Beinhalter, nach Göpel	Stück
2 x 101.1670.0	Spannkloben, drehbar	Stück
1 x 101.1370.0	Seitenschiene	Paar
2 x 101.1580.0	Handgriffe	Stück

alternativ:

1 x 101.4420.0	Fußstützen	Paar
-----------------------	------------	------

alternativ:

1 x 101.4550.0	Beinhalter, nach Göpel	Paar
-----------------------	------------------------	------

115.7550.0

1 x 101.3720.0	Kopfpolster	Stück
1 x 101.6800.0	2 Steckdosen	

Zubehör wahlweise:

1 x 101.4940.0	Kreiselspülung	Stück
1 x 100.1840.0	Auffangsieb	Stück
1 x 101.6600.0	Aufnahmerinne	Stück

alternativ:

1 x 101.2020.0	Spülbecken mit Ablaufschlauch	Stück
1 x 100.1350.0	12 Liter Eimer	Stück
1 x 101.6600.0	Aufnahmerinne	Stück

Beinlagerungssysteme wahlweise:

1 x 101.4420.0	Fußstützen	Paar
-----------------------	------------	------

alternativ:

1 x 101.4550.0	Beinhalter, nach Göpel	Paar
-----------------------	------------------------	------



Spülbecken
101.2020.0 und
Eimer 100.1350.0

Ausrüstungsvorschläge für die Urodynamik



Modell-Nr.

115.7150.0/115.7250.0

1 x 101.4950.0	Spezialpolster	Aufpreis
1 x 101.1390.0	Seitenschienen	Paar
1 x 101.4960.0	Sitzteilverlängerung	2-teilig
1 x 101.4970.0	Halterung*	Stück
1 x 101.4980.0	Stützbügel	Stück

Beinlagerungssysteme wahlweise:

2 x 101.2270.0	Beinhalter, nach Göpel	Stück
2 x 101.1670.0	Spannkloben, drehbar	Stück
1 x 101.1370.0	Seitenschienen	Paar
2 x 101.1580.0	Handgriffe	Stück

alternativ:

1 x 101.4420.0	Fußstützen	Paar
----------------	------------	------

alternativ:

1 x 101.4550.0	Beinhalter, nach Göpel	Paar
----------------	------------------------	------

115.7550.0

1 x 101.4950.0	Spezialpolster	Aufpreis
1 x 101.1390.0	Seitenschienen	Paar
1 x 101.4960.0	Sitzteilverlängerung	2-teilig
1 x 101.4970.0	Halterung*	Stück
1 x 101.4980.0	Stützbügel	Stück

Beinlagerungssysteme wahlweise:

1 x 101.4420.0	Fußstützen	Paar
----------------	------------	------

alternativ:

1 x 101.4550.0	Beinhalter, nach Göpel	Paar
----------------	------------------------	------

***Hinweis:**

Diese Halterung zur seitlichen Ablage des Kreiselpülungsbeckens berücksichtigen, bei Verwendung der Kreiselpülung 101.4940.0 oder 101.4990.0.



Ausgezeichnet arco – der gynäkologische Untersuchungsstuhl Design in Funktion

CE

- Ausgezeichnetes Design, modernste Technologie und ein starkes Preis-/Leistungsverhältnis
- Niedrige Ausgangshöhe für bequemes Platznehmen
- Großer Verstellbereich über die elektromotorische Beckenhochlagerung bis hin zur Schocklage
- Ergonomisches Bein- und Fußstützensystem mit integrierten Armauflagen für eine entspannte und fachgerechte Untersuchungsposition
- Viele verschiedene Farben für Polster und Lackierung gemäß Schmitz-Farbpalette
- Variable Ausstattungsmöglichkeiten mit einem umfangreichen Zubehörsortiment
- Pflegeleicht und hygienisch durch glatte, geschlossene Flächen
- Über die Memory-Funktion können 3 beliebige Untersuchungspositionen gespeichert und immer wieder abgerufen werden. (114.7000.1 mit 8 Positionen)
Die abgespeicherten Positionen bleiben bei Stromunterbrechung erhalten.



Handbedienung für Memoryversionen
114.5950.1 + 114.6000.1

Abbildung 114.7000.1:
Lackierung weißaluminium RAL 9006
Polster karibikblau 82
Kunststoffteile silbergrau

Design: Rainer Schindhelm



Veränderung der Sitzhöhe durch elektromotorische Beckenhochlagerung von 575 mm bis 1320 mm



Schocklage

Beschreibung



Untersuchungs- und Behandlungsstuhl 114.5000.1

Beckenhochlagerung elektromotorisch, Rückenteil im feststehenden Winkel (45°) mit dem Sitzteil verbunden, Sitzhöhe durch Beckenhochlagerung verstellbar von 575 mm bis 1320 mm. Fußstützen mit integriertem pulverbeschichtetem Handgriffbügel, schwenk- und feststellbar. 1 Paar Schutzbezüge 101.4800.0 inklusive. Aktivierung der Verstellfunktionen über Fußbedienung.

Untersuchungs- und Behandlungsstuhl 114.6000.1

Ausführung wie 114.5000.1, jedoch zusätzlich mit Memory-Schaltung für 3 Positionen. Über die Fußbedienung 2 dieser Memory-Positionen abrufbar. Aktivierung der Verstellfunktionen sowie der Memory-Funktionen über Hand- und Fußbedienung.



Untersuchungs- und Behandlungsstuhl 114.4950.1

Ausführung wie 114.5000.1, jedoch ohne Fußstützen, zur Ausstattung mit einem anderen Schmitz-Beinlagerungssystem. Aktivierung der Verstellfunktionen über Fußbedienung.

Untersuchungs- und Behandlungsstuhl 114.5950.1

Ausführung wie 114.4950.1, jedoch zusätzlich mit Memory-Schaltung für 3 Positionen. Über die Fußbedienung 2 dieser Memory-Positionen abrufbar. Aktivierung der Verstellfunktionen sowie der Memory-Funktionen über Hand- und Fußbedienung.



Untersuchungs- und Behandlungsstuhl 114.7000.1

Mit Memory-Funktion, zusätzliche Handbedienung zum Abspeichern und Abrufen der 8 Memory-Positionen, Beckenhochlagerung und **Fußstützen elektromotorisch verstellbar**, Rückenteil im feststehenden Winkel (45°) mit dem Sitzteil verbunden, Sitzhöhe durch Beckenhochlagerung verstellbar von 575 mm bis 1320 mm. Aktivierung der Verstellfunktionen sowie der Memory-Funktionen über Hand- und Fußbedienung. Fußstützen mit integriertem, pulverbeschichtetem Handgriffbügel, 1 Paar Schutzbezüge 101.4800.0 inklusive, 2 integrierte Steckdosen gemäß EN 60601-1, eine davon schaltbar über Handbedienung.

Das Steuerungskonzept für den arco 114.7000.1

- Beleuchtetes Grafikdisplay zur Anzeige aller Stuhlfunktionen
- Elektronische Diagnosefunktion
- 1 programmierbare Zusatz Taste z.B. für die Ansteuerung einer Kaltlichtquelle oder eines Kolposkopes über die integrierten Steckdosen
- Speicherung und Anzeige von 8 Memory-Positionen (Behandlungspositionen/Arztwahl)
- Sanfter Anlauf der Stuhlbewegungen
- Steuerung aller Bewegungsabläufe über Fuß- und Handbedienung



Serienmäßige Ausstattung:

Rücken- und Kopfpolster ergonomisch gepolstert, Sekretschale aus Kunststoff, auszieh- und schwenkbar, Magazin für Papierrolle bis 400 mm Breite, Fußbedienung, Bodenplatte mit 4 Nivellierschrauben, Kunststoffverkleidung silbergrau, Säule und Rahmen pulverbeschichtet nach Farbkarte.

Polsterbezug nach Farbkarte.

Anschlusskabel 3 m mit Netzstecker, Anschluss: 230 V, 50 Hz, max. 0,3 kW

Nettogewicht: ca. 130 kg (114.5000.1 und 114.6000.1)

Nettogewicht: ca. 94 kg (114.4950.1 und 114.5950.1)

Nettogewicht: ca. 135 kg (114.7000.1)

Sichere Arbeitslast: 180 kg

Lackierung:

Hochwertige Pulverbeschichtung.

Hochglänzende Oberfläche mit extremer Stoß- und Kratzfestigkeit. Leicht zu reinigen, desinfektionsfest und klimabeständig.

Lieferbare Farben ohne Mehrpreis nach Schmitz-Farbkarte.

**Weitere Farbtöne nach RAL-Karte
Modell-Nr. 100.0510.0**

Polsterung:

Schaumstoff auf Trägerplatte, mit erstklassigem, strapazierfähigen Kunstlederbezug. Lieferbare Farben ohne Mehrpreis nach Schmitz-Farbkarte (classic und comfort).

Bestellhinweis:

Folgende Angaben sind bei der Bestellung eines Stuhles der Serie arco erforderlich: Polsterfarbe siehe Farbpalette, Pulverbeschichtung für Säule und Rahmen siehe Farbpalette.

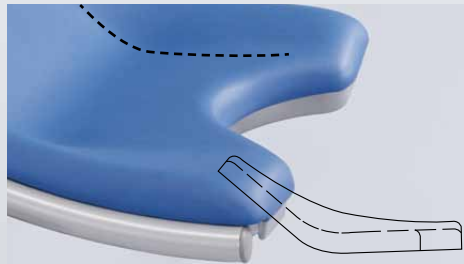

Gerade geformtes Sitzprofil für eine entspannte und fachgerechte Untersuchungsposition.



Integrierte Steckdosen nur beim 114.7000.1.

Verstellfunktionen und Maße

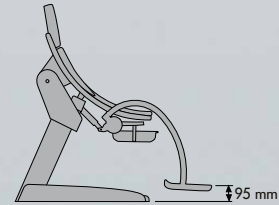
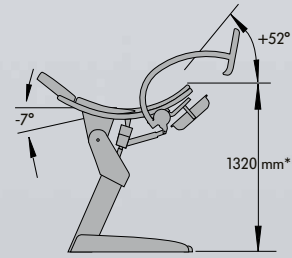
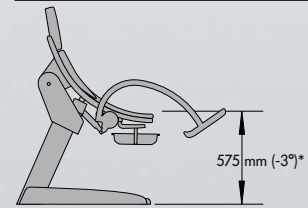
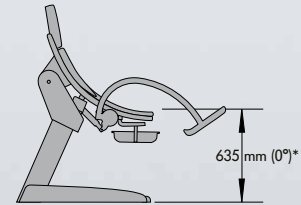

Fußstützen absenkbar bei 0° 200 mm über Boden bei -3° Sitzteilneigung, 95 mm über Boden

Bodenplatte 960 x 565 mm

Polsterbreite 565 mm (Sitzbereich) bis 695 mm (Rückenbereich)

* in Verbindung mit der Fahrbarkeit 101.0223.0 + 75 mm. Konstruktions- und Maßänderungen vorbehalten.



Beckenhochlagerung
114.4950.1 bis 114.7000.1



elektrische Fußstützenverstellung
114.7000.1

1
PVC-Schutzbezug 101.4820.0
für das Sitzpolster.

2
Papierrolle 100.1760.0
400 mm breit, für integriertes Magazin
mit abnehmbarem Rückenpolster.

3
Fußbügel für den Arzt 101.4700.0

4
Fahrbarkeit 101.0223.0
für Modelle 114.4950.1, 114.5000.1 und 114.7000.1
4 Doppelrollen Ø 75 mm, feststellbar und
elektrisch leitend. (nachrüstbar)

Hinweis:
Nicht zulässig für den Patiententransport!

5
Kolposkophalterung 101.4210.0
für Systeme Leisegang, Leica, Kaps und Zeiss,
rechts oder links montierbar. Für Systeme Kaps
und Zeiss, bitte Anschlussrohr mit Klemmhalter
beim Kolposkophersteller mitbestellen!
(ohne Kolposkop)
(nicht in Verbindung mit der Fahrbarkeit 101.0223.0
einsetzbar.)

6
Kunstlederbezug (Paar) 101.4850.0
für Handgriffbügel mit Reißverschluss, nach Farbkarte

Kunstlederbezug (Paar) 101.4860.0
für Handgriffbügel vom 101.4580.0,
mit Reißverschluss, nach Farbkarte
(ohne Abb.)

7
Kopfpolster 101.3730.0
mit Klettbefestigung, Kunstlederbezug nach Farbkarte

8
Schutzüberzüge (Paar) 101.4800.0
aus durchsichtigem Kunststoff, für Fußstützplatten

Sekretschale 101.3850.0
(Aufpreis) aus Chromnickelstahl 18/10,
350 x 325 x 65 mm
(ohne Abb.)

Sekretschale 101.3860.0
wie 101.3850.0, jedoch passend für Modell 114.7000.1
(ohne Abb.)





9

114.4950.1 mit 101.4580.0



11

114.4950.1 mit
101.1360.0, 101.1670.0, 101.2270.0



12



10

114.4950.1 mit 101.2310.0, 101.1360.0

Die arco-Modelle 114.4950.1 bis 114.6000.1 können auch mit anderen Schmitz-Beinlagerungssystemen ausgestattet werden:

9 Beinhalter nach Göpel mit integriertem Handgriff (Paar) 101.4580.0

10 Ergo-Steps (Paar) 101.2310.0
Beinlagerungssystem mit verstellbaren Fersen-/Wadenschalen, Kunststoff grau, seitlich schwenkbar, integrierte Handgriffe, Rundrohr in Stuhlfarbe, Befestigungselemente aus Chromnickelstahl 18/10, zur Montage auf Seitenschiene.
(bitte 101.1360.0 berücksichtigen)

11 Beinhalter nach Göpel (Stück) 101.2270.0
Integralschaumpolster in silbergrau, mit Festschnallgurt, Stange aus Chromnickelstahl 18/10, ohne Spannkloben.
(bitte 101.1360.0 und 101.1670.0 berücksichtigen)

Seitenschiene (Paar) 101.1360.0
für das Sitzteil, aus Chromnickelstahl 25 x 10 mm, 290 mm lang, inkl. Befestigungsplatten für Rohrrahmen.

Spannkloben (Stück) 101.1670.0
drehbar, aus Chromnickelstahl 18/10, zur Montage auf Seitenschiene.

Handgriff (Stück) 101.1580.0
Integralschaum in silbergrau, zur Montage auf Seitenschiene 101.1360.0.
(Nur bei Verwendung der Beinhalter 101.2270.0 berücksichtigen!)

12 Seitenschiene (Stück) 101.1400.0
für das Sitzteil, aus Chromnickelstahl 25 x 10 mm, 150 mm lang, am Rohrrahmen montiert.

arco der proktologische Untersuchungsstuhl

CE

- Ausgezeichnetes Design, modernste Technologie und ein starkes Preis-/Leistungsverhältnis
- Niedrige Ausgangshöhe für bequemes Platznehmen
- Elektromotorisch abklappbares Sitzteil
- Sichere Lagerung des Patienten bei abgeklapptem Sitzteil durch elektrische Abschaltautomatik
- Beckenhochlagerung und Sitzteilverstellung elektromotorisch
- Ergonomisches Bein- und Fußstützensystem mit integrierten Armauflagen für eine entspannte und fachgerechte Untersuchungsposition
- Viele verschiedene Farben für Polster und Lackierung gemäß Schmitz-Farbpalette
- Variable Ausstattungsmöglichkeiten mit einem umfangreichen Zubehörsortiment
- Pflegeleicht und hygienisch durch glatte, geschlossene Flächen

Das Steuerungskonzept für den arco 114.6600.1

- Beleuchtetes Grafikdisplay zur Anzeige aller Stuhlfunktionen
- Elektronische Diagnosefunktion
- 1 programmierbare Zusatz Taste z. B. für die Ansteuerung einer Kaltlichtquelle über die integrierten Steckdosen
- Speicherung und Anzeige von 8 Memory-Positionen (Behandlungspositionen/Arztwahl)
- Sanfter Anlauf der Stuhlbewegungen
- Steuerung aller Bewegungsabläufe über Fuß- und Handbedienung

Farben in der Abbildung:
arco:
Lackierung grau aluminium RAL 9007
Polster karminrot 92
Kunststoffteile silbergrau

Module:
Körper grau aluminium RAL 9007
Front grau aluminium RAL 9007
Blendeleiste grau aluminium RAL 9007
Bügelgriffe halbrund braunrot RAL 3011 (Sonderfarbe)

Funktionen und Beinlagerungssysteme



Niedrige Ausgangshöhe für bequemes Platznehmen



Großer Verstellbereich über die elektromotorische Beckenhochlagerung bis hin zur Schocklage



Optimale Untersuchungs- und Behandlungsposition durch das elektromotorisch abklappbare Sitzteil. Unterschiedliche Beinlagerungssysteme.

arco für die Proktologie CE



Elektromotorische Beckenhochlagerung und elektromotorisch abklappbares Sitzteil.



Untersuchungs- und Behandlungsstuhl Modell-Nr. 114.6600.1

Beckenhochlagerung elektromotorisch, Sitzteil elektromotorisch abklappbar. Ohne Beinlagerungssystem. Memory-Funktion mit 8 Speicherpositionen. Aktivierung der Verstellfunktionen sowie der Memoryfunktionen über Hand- und Fußbedienung.

Serienmäßige Ausstattung:

Kopf-, Rücken-, Becken- und Sitzteil ergonomisch gepolstert, Ablageplatte mit integrierter herausziehbarer Sekretschale aus Chromnickelstahl 18/10, Magazin für Papierrolle bis 400 mm Breite, zwei integrierte Steckdosen, gemäß EN 60601-1, eine davon schaltbar über Handbedienung, Fußbedienung, Bodenplatte mit 4 Nivellierschrauben, Kunststoffverkleidung silbergrau, Säule und Rahmen pulverbeschichtet nach Farbkarte. Polsterbezug nach Farbkarte. Anschlusskabel 3 m mit Netzstecker, Anschluss: 230 V, 50 Hz, 0,3 kW Nettogewicht: ca. 121 kg Sichere Arbeitslast: 180 kg

Lackierung:

Hochwertige Pulverbeschichtung. Hochglänzende Oberfläche mit extremer Stoß- und Kratzfestigkeit. Leicht zu reinigen, desinfektionsfest und klimabeständig. Lieferbare Farben ohne Mehrpreis nach Schmitz-Farbkarte.

Weitere Farbtöne nach RAL-Karte Modell-Nr. 100.0510.0

Polsterung:

Schaumstoff auf Trägerplatte, mit erstklassigem, strapazierfähigen Kunstlederbezug. Lieferbare Farben ohne Mehrpreis nach Schmitz-Farbkarte (classic und comfort).

Bestellhinweis:

Folgende Angaben sind bei der Bestellung eines Stuhles der Serie arco erforderlich: Polsterfarbe siehe Farbpalette, Pulverbeschichtung für Säule und Rahmen siehe Farbpalette.

Wichtig:

Bei abgeklapptem Sitzteil Sicherheitsstopp der Beckenhochlagerung!

Verstellfunktionen und Maße

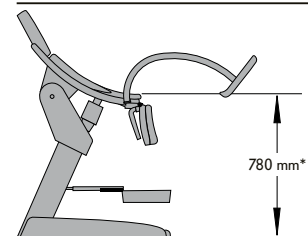
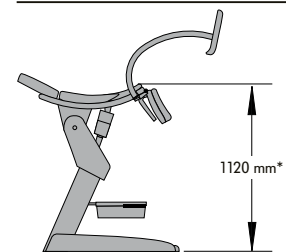
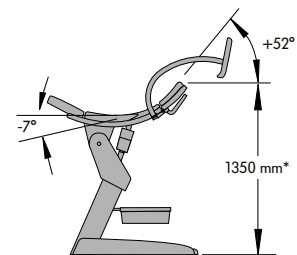
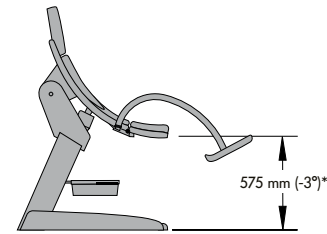
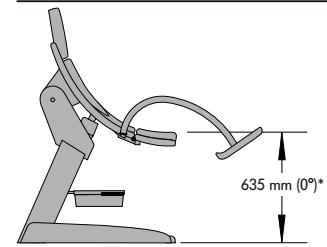

Bodenplatte 960 x 565 mm

Polsterbreite 565 mm (Sitzbereich)
bis 695 mm (Rückenbereich)

* in Verbindung mit der Fahrbarkeit 101.0223.0 + 75 mm. Konstruktions- und Maßänderungen vorbehalten.

Zubehör



Integrierte Steckdosen serienmäßig

1 Fußstützen (Paar) 101.4560.0
mit integriertem, pulverbeschichteten Handgriffbügel, schwenk- und feststellbar. Schutzüberzüge aus durchsichtigem Kunststoff für Fußplatten.

2 Beinhalter nach Göpel (Paar) 101.4580.0
mit integriertem, pulverbeschichteten Handgriffbügel, Integralschaumpolster in silbergrau, mit Festschnallgurten, Stange aus Chromnickelstahl 18/10.

3 Ergo-Steps (Paar) 101.4570.0
Beinlagerungssystem mit verstellbaren Fersen-/Wadenschalen, Kunststoff grau, seitlich schwenkbar, integrierte Handgriffe, Rundrohr in Stuhlfarbe.

4 Kunstlederbezug (Paar) 101.4850.0
für Handgriffbügel 101.4560.0 und 101.4570.0, mit Reißverschluss, nach Farbkarte.

5 Kunstlederbezug (Paar) 101.4860.0
für Handgriffbügel vom 101.4580.0, mit Reißverschluss, nach Farbkarte.

6 Fahrbarkeit 101.0223.0
für Modell 114.6600.1
4 Doppelrollen Ø 75 mm, feststellbar und elektrisch leitend. (nachrüstbar)

Hinweis:
Nicht zulässig für den Patiententransport.

7 Kopfpolster 101.3730.0
mit Klettbefestigung, Kunstlederbezug nach Farbkarte.

8 Schutzüberzüge (Paar) 101.4800.0
aus durchsichtigem Kunststoff, für Fußstützplatten.

9 Ablageplatte mit integrierter herausziehbarer Sekretschale aus Chromnickelstahl 18/10 – serienmäßig –
Ablageplatte mit Halterung, pulverbeschichtet in Stuhlfarbe. Zur Aufnahme eines Kaltlichtgerätes. Plattenmaß 340 x 370 mm (B x T). Sichere Arbeitslast 10 kg. Sekretschale 350 x 325 x 65 mm (B x T x H)

10 Papierrolle 100.1760.0
400 mm breit, für integriertes Magazin mit abnehmbarem Rückenpolster.

conzentrum® das Anbausystem für die Gynäkologie

Das conzentrum®-Anbausystem wurde auf Grund unserer langjährigen speziellen Erfahrungen in diesem Fachbereich entwickelt. Es garantiert daher optimale

Arbeitsbedingungen und hohen Behandlungskomfort für den gynäkologischen Arbeitsplatz. Sorgfältig verarbeiteter Qualitätsstahl, erstklassige Pulverbeschichtung und viele praktische Details sorgen für lange Lebensdauer und hohe Funktionalität.



Farben:
Anbaueinheit: Arbeitsplatte dunkelanthrazit 80
Lackierung
Körper und Sockel alabastergrau RAL 0007500
Fronten alabastergrau RAL 0007500
Bügelgriffe halbrund matt verchromt
Gyn.-Stuhl: Polster titangrau 91
Lackierung alabastergrau RAL 0007500
Kunststoffteile silbergrau



2

Hinweis:
Untersuchungssitze und Drehhocker finden
Sie in unserem Varimed-Prospekt Nr. 70
auf Seite 17.

konzentrum[®] plus die wandhängende Alternative



reddot design award
winner 2012



German
Design Award

NOMINEE 2014





Farben in der Abbildung:
Körper und Fronten reinweiß RAL 9010
Bügelgriffe eckig matt verchromt,
Abdeckplatte Corian Glacier White mit RGB-LED
Gynäkologie-Stuhl: Polster karibikblau 82,
Lackierung reinweiß RAL 9010,
Kunststoffteile silbergrau

conzentrum[®] conzentrum[®] plus



1
Schmitz-Set
Behandlungseinrichtung, in jede Position drehbar
und höhenverstellbar.

2
Halbrunder Bügelgriff oder eckiger Bügelgriff.

3
Einfaches Aushängen der Schubladen ohne Werkzeug.

4
Unterschiedliche Platten, Becken und Armaturen
zur Auswahl.

5
RGB-LED-Beleuchtung für Arbeitsplatten.



6



9

6
Einschiebbare Klappe, dahinter Auszug.

7
Elektromotorisches Öffnen der Entsorgungsschublade durch Antippen der Blende.

8
Mechanisches Schließen.

9
Leicht abzunehmende Blende erleichtert das Reinigen.



7



10

10
Schubladen mit Einziehautomatik und Airmatic-Dämpfung. Geschlossene Schubladenführung. Vollauszug für optimale Nutzung und Hygiene.

11
Eingebaute Heizplatte zur Vorwärmung der Spektula. Temperatureinstellung und -überwachung über Display, einstellbar bis max. 40 Grad.



8







11

conzentrum®

Anbauschränke mit Sockel

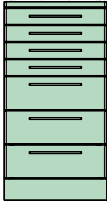
Breite 450 mm

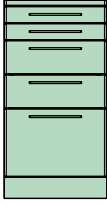
Standardhöhe 900 mm ,
inkl. Sockel 95 mm und Abdeckplatte 30 mm,
Standardtiefe 460 mm, Arbeitstientiefe 480 mm

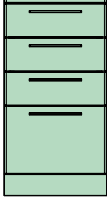
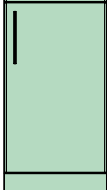
Modell-Nr.		Beschreibung
414.0010.0		Behandlungsschrank 4 Schubladen Typ 4 B 3 Schubladen Typ 4 D
414.0020.0		Behandlungsschrank 2 Schubladen Typ 4 B 4 Schubladen Typ 4 D
414.0030.0		Behandlungsschrank 2 Schubladen Typ 4 B 2 Schubladen Typ 4 D 1 Schublade Typ 4 G
414.0040.0		Materialschrank 5 Schubladen Typ 4 D
414.0050.0		Materialschrank 3 Schubladen Typ 4 D 1 Schublade Typ 4 G
414.0080.0		Materialschrank Tür rechts anscharniert, 1 Kunststoffeinlegeboden 400.0403.0

Modell-Nr.

Beschreibung

414.0090.0

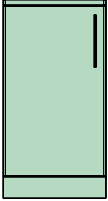

Materialschrank

Tür links anscharniert,
1 Kunststoffeinlegeboden 400.0403.0

414.0140.0

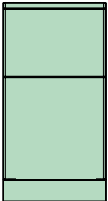

Waschbeckeneckschrank



Seitenwände und Rückwand ausgeschnitten für Sanitärinstallation,
oben feste Blende 300 mm hoch, unten Abfallschublade mit 20-Liter-Kunststoffabfallbehälter
und Tippmechanik, Schubladenblende 450 mm hoch.
(Nur für Winkelkombinationen, bitte zusätzlich Eckblenden Seite 40 berücksichtigen.)

conzentrum®

Anbauschränke mit Sockel

Breite 600 mm

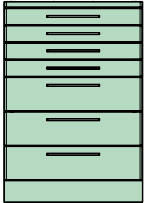
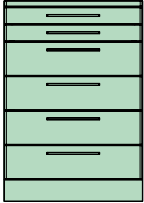
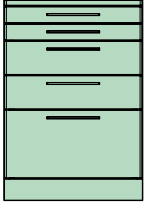

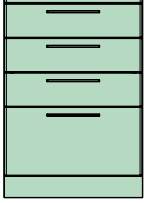
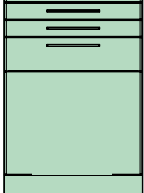
Standardhöhe 900 mm
inkl. Sockel 95 mm und Abdeckplatte 30 mm,
Standardtiefe 460 mm, Arbeitsplattentiefe 480 mm

Modell-Nr.		Beschreibung
416.1010.0		Behandlungsschrank 4 Schubladen Typ 6 B 3 Schubladen Typ 6 D
416.1020.0		Behandlungsschrank 2 Schubladen Typ 6 B 4 Schubladen Typ 6 D Vorwärmung in den beiden oberen Schubladen Typ 6 D möglich, bitte Modell-Nr. 400.0402.0 berücksichtigen.
416.1030.0		Behandlungsschrank 2 Schubladen Typ 6 B 2 Schubladen Typ 6 D 1 Schublade Typ 6 G Vorwärmung in den beiden Schubladen Typ 6 D möglich, bitte Modell-Nr. 400.0402.0 berücksichtigen.
416.1040.0		Materialschrank 5 Schubladen Typ 6 D Vorwärmung in den beiden oberen Schubladen Typ 6 D möglich, bitte Modell-Nr. 400.0402.0 berücksichtigen.
416.1050.0		Materialschrank 3 Schubladen Typ 6 D 1 Schublade Typ 6 G Vorwärmung in den beiden oberen Schubladen Typ 6 D möglich, bitte Modell-Nr. 400.0402.0 berücksichtigen.
416.1060.0		Kombischrank 2 Schubladen Typ 6 B 1 Schublade Typ 6 D 1 Abfallschublade mit 2 St. 20-Liter-Kunststoffabfallbehältern und Tippmechanik, Schubladenblende 450 mm hoch.

Anbauschränke mit Sockel, Breite 600 mm

Geräte- und Behandlungsschränke

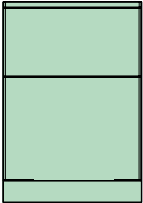
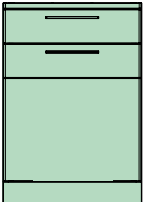
fahrbar, Breite 600 mm

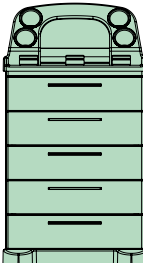
Modell-Nr.	Beschreibung
416.1070.0	 <p>Geräteschrank oben einschiebbare Klappe 300 mm hoch, dahinter 1 Auszug [Nutzmaß 500 x 380 x 240 mm (B x T x H)] und 1 Steckdosenleiste, unten 3 Schubladen Typ 6 D. Vorwärmung in der oberen Schublade Typ 6 D möglich, bitte Modell-Nr. 400.0402.0 berücksichtigen.</p>
416.1100.0	 <p>Waschbeckenschrank Rückwand offen für Sanitärinstallation, oben feste Blende 300 mm hoch, unten Abfallschublade mit je 1 St. 20 + 8-Liter-Kunststoffabfallbehälter und Tippmechanik, Schubladenblende 450 mm hoch.</p>
416.1130.0	 <p>Ver- und Entsorgungsschrank 2 Schubladen Typ 6 D, 1 Entsorgungsschublade, elektromotorisches Öffnen durch Antippen der Blende, Schließen mechanisch, mit herausnehmbarem 12 Liter CNS-Behälter (für 5 Liter Flüssigkeit). Siebeinsatz aus Kunststoff zur Aufnahme von ca. 15 Spekula und 8-Liter-Kunststoffabfallbehälter, Schubladenblende 450 mm hoch. Vorwärmung in der oberen Schublade Typ 6 D möglich, bitte Modell-Nr. 400.0402.0 berücksichtigen.</p>
416.0110.0	 <p>Geräteschrank Abmessungen 625 x 910 x 530 mm (B x H x T), fahrbar, 4 Doppellenkrollen Ø 50 mm, elektrisch leitend, Kunststoff – Fahrgestellabdeckung aus ABS, Farbe silbergrau, oben einschiebbare Klappe 300 mm hoch, dahinter 1 Auszug [Nutzmaß 500 x 380 x 240 mm (B x T x H)] und 1 Steckdosenleiste, unten 3 Schubladen Typ 6 D. Vorwärmung nicht möglich!</p>
416.0120.0	 <p>Behandlungsschrank Abmessungen 625 x 1060 x 530 mm (B x H x T), fahrbar, 4 Doppellenkrollen Ø 50 mm, elektrisch leitend, Kunststoff – Fahrgestellabdeckung aus ABS, Farbe silbergrau, Kunststoffaufsatz aus ABS, Farbe silbergrau, mit Behandlungssatz zur Aufnahme von Instrumenten, Medikamenten, Einwegmaterial etc., 5 Schubladen Typ 6 D. Vorwärmung in den beiden oberen Schubladen Typ 6 D möglich, bitte Modell-Nr. 400.0402.0 berücksichtigen.</p>

conzentrum® Zubehör für Anbauschränke mit Sockel

Modell-Nr.	Beschreibung	Modell-Nr.	Beschreibung	Modell-Nr.	Beschreibung
400.0101.0	Abdeckplatte 28 mm stark, bis 600 mm Plattentiefe Farbe Select: weiß 65, manhattan 75 oder dunkelanthrazit 80 Preis je lfm.	400.0102.0	Abdeckplatte 28 mm stark, bis 900 mm Plattentiefe Farbe Select: weiß 65, manhattan 75 oder dunkelanthrazit 80 Preis je lfm.	400.0103.0	Abdeckplatte 16 mm stark, bis 600 mm Plattentiefe Farbe SolidColor: hellgrau 90 oder basalt 95 Preis je lfm.
400.0104.0	Abdeckplatte 16 mm stark, bis 900 mm Plattentiefe Farbe SolidColor: hellgrau 90 oder basalt 95 Preis je lfm.	400.0105.0	Abdeckplatte 30 mm stark, bis 600 mm Plattentiefe Farbe SolidColor: hellgrau 90 oder basalt 95 Preis je lfm.	400.0106.0	Abdeckplatte 30 mm stark, bis 900 mm Plattentiefe Farbe SolidColor: hellgrau 90 oder basalt 95 Preis je lfm.
400.0110.0	Abdeckplatte für Eckschrank 28 mm stark, bis 600 mm Plattentiefe Farbe Select: weiß 65, manhattan 75 oder dunkelanthrazit 80	400.0111.0	Abdeckplatte für Eckschrank 28 mm stark, bis 900 mm Plattentiefe Farbe Select: weiß 65, manhattan 75 oder dunkelanthrazit 80	400.0112.0	Abdeckplatte für Eckschrank 16 mm stark, bis 600 mm Plattentiefe Farbe SolidColor: hellgrau 90 oder basalt 95
400.0113.0	Abdeckplatte für Eckschrank 16 mm stark, bis 900 mm Plattentiefe Farbe SolidColor: hellgrau 90 oder basalt 95	400.0114.0	Abdeckplatte für Eckschrank 30 mm stark, bis 600 mm Plattentiefe Farbe SolidColor: hellgrau 90 oder basalt 95	400.0115.0	Abdeckplatte für Eckschrank 30 mm stark, bis 900 mm Plattentiefe Farbe SolidColor: hellgrau 90 oder basalt 95
400.0120.0	Plattenverbindung inkl. Schnitt und Spannelementen	400.0116.0	Corian® – Abdeckplatte 12 oder 30 mm stark, mit oder ohne Becken Ø 325 mm. In den Farben: Glacier White, Dusk (hell) oder Midnight (dunkel) Preis auf Anfrage!	400.0125.0	Schreib- und Mikroskopierplatte 28 mm stark, bis 600 mm Plattentiefe, inkl. Frontblende, zur Montage zwischen zwei Schrankkörpern, inkl. zwei Auflegewinkel und Kabelkanal. Farbe Select: weiß 65, manhattan 75 oder dunkelanthrazit 80 Preis je lfm.
400.0126.0	Schreib- und Mikroskopierplatte 28 mm stark, bis 900 mm Plattentiefe, inkl. Frontblende, zur Montage zwischen zwei Schrankkörpern, inkl. zwei Auflegewinkel und Kabelkanal. Farbe Select: weiß 65, manhattan 75 oder dunkelanthrazit 80 Preis je lfm.	400.0127.0	Schreib- und Mikroskopierplatte 15 mm stark, bis 600 mm Plattentiefe, inkl. Frontblende, zur Montage zwischen zwei Schrankkörpern, inkl. zwei Auflegewinkel und Kabelkanal. Farbe SolidColor: hellgrau 90 oder basalt 95 Preis je lfm.	400.0128.0	Schreib- und Mikroskopierplatte 15 mm stark, bis 900 mm Plattentiefe, inkl. Frontblende, zur Montage zwischen zwei Schrankkörpern, inkl. zwei Auflegewinkel und Kabelkanal. Farbe SolidColor: hellgrau 90 oder basalt 95 Preis je lfm.

Modell-Nr.

Beschreibung

Modell-Nr.

Beschreibung

Modell-Nr.

Beschreibung

400.0129.0

Schreib- und Mikroskopierplatte

30 mm stark, bis 600 mm Plattentiefe, inkl. Frontblende, zur Montage zwischen zwei Schrankkörpern, inkl. zwei Auflegewinkel und Kabelkanal
Farbe SolidColor: hellgrau 90 oder basalt 95
Preis je lfm.

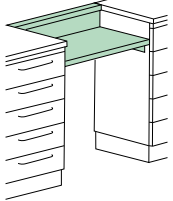

400.0130.0

Schreib- und Mikroskopierplatte

30 mm stark, bis 900 mm Plattentiefe, inkl. Frontblende, zur Montage zwischen zwei Schrankkörpern, inkl. zwei Auflegewinkel und Kabelkanal
Farbe SolidColor: hellgrau 90 oder basalt 95
Preis je lfm.

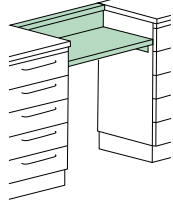

400.0135.0

Untere Verblendung

mit Sockel, für Schreib- und Mikroskopierplatte, 16 mm stark, 510 mm hoch.
Farbe Select: weiß 65, manhattan 75 oder dunkelanthrazit 80
Preis je lfm.

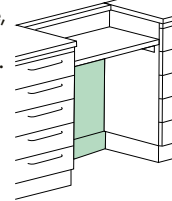

400.0136.0

Untere Verblendung

mit Sockel, für Schreib- und Mikroskopierplatte, 16 mm stark, 510 mm hoch, mit Sockel.
Farbe SolidColor: hellgrau 90 oder basalt 95
Preis je lfm.

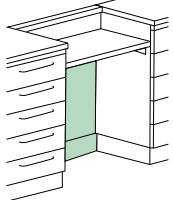

400.0140.0

Bohrung für Kabeldurchlassdose Ø 80 mm

Position links oder rechts in der Schreibplatte

400.0141.0

Kabeldurchlassdose Ø 80 mm

Metall matt verchromt

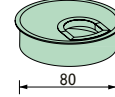

400.0150.0

Wandanschlussprofil Top-Line

ca. 15 x 15 mm, Länge 2500 oder 5000 mm, Oberfläche Alu, Edelstahloptik oder weiß, Zuschnitt vor Ort bei der Montage
Preis je lfm.

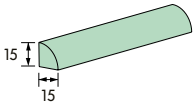

400.0151.0

Formteileset Top-Line

Farbe schwarz (je 2 linke und rechte Endkappen, 2 Außenecken, 2 Innenecken 135°, 3 Innenecken 90°)

400.0160.0

RGB - LED Lichtprofil 50 x 14 mm

aus hochwertigem opalweißem Acryl, RGB Bestückung (unterschiedliche Farbtöne) RGB - LED Lichtblende unter der Vorderkante der Arbeitsplatte montiert. Lieferung inkl. Netzteil, Controller, Kabel und Steckverbindung, Preis je lfm.

400.0201.0

Keramik-Unterbaubecken rund

Farbe weiß, innen Ø 400 mm, ohne Überlauf, Ablauf Ø 50 mm, mit Hahnlochbank. Hahnloch Ø 35 mm links, rechts Seifenspenderloch Ø 30 mm nicht durchgestochen.
Preis ohne Plattenanteil mit Einbau.
Hinweis!
Becken nur für Ecklösungen bei concentrum® geeignet. Nicht einsetzbar bei concentrum®plus!

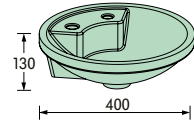

400.0210.0

Schaftventil

nicht verschließbar Ø 50 mm

400.0202.0

Keramik-Unterbaubecken rund

Farbe weiß, innen Ø 375 mm, ohne Überlauf, Ablauf Ø 80 mm, ohne Hahnlochbank.
Preis ohne Plattenanteil mit Einbau.

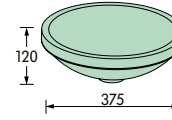

400.0211.0

Schaftventil

nicht verschließbar Ø 80 mm

400.0203.0

Edelstahl-Unterbaubecken rund

innen Ø 345 mm, ohne Überlauf, Ablauf Ø 50 mm, ohne Hahnlochbank.
Preis ohne Plattenanteil mit Einbau.

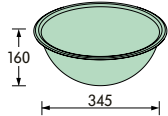

400.0212.0

Schaftventil

nicht verschließbar Ø 50 mm

400.0205.0

Einhebelmischbatterie

verchromt, für Hochdruck

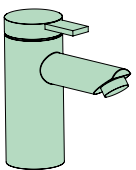

400.0206.0

Einhebelmischbatterie

verchromt, für Niederdruck

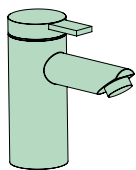



400.0207.0

Einhebelmischbatterie mit IR-Sensor

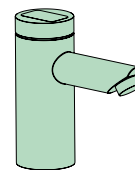
verchromt, für Hochdruck

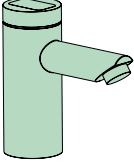
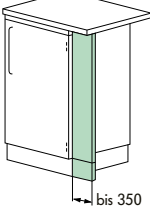
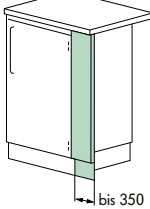
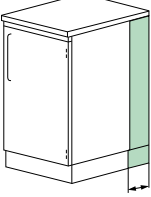
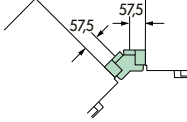
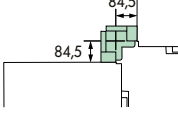
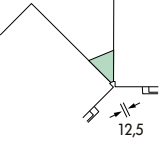
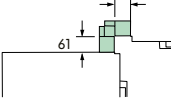
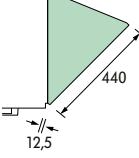
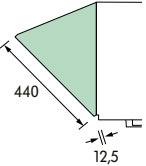

conzentrum® Zubehör für Anbauschränke mit Sockel

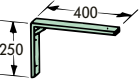
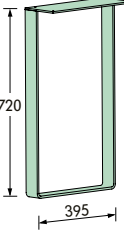
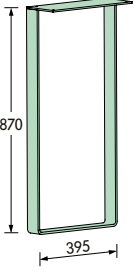
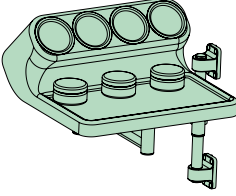
Modell-Nr.	Beschreibung	Modell-Nr.	Beschreibung	Modell-Nr.	Beschreibung
400.0208.0	Einhebelmischbatterie mit IR-Sensor verchromt, für Niederdruck	400.0301.0	Frontblende korpusbündig rechts oder links, mit Sockel, bis 350 mm	400.0303.0	Frontblende frontbündig rechts oder links, mit Sockel, bis 350 mm
					
400.0304.0	Seitenverlängerungsblende rechts oder links, mit Sockel, bis 350 mm	400.0305.0	Eckblende 135°, frontbündig, mit Sockel	400.0306.0	Eckblende 90°, frontbündig, mit Sockel
					
400.0317.0	Eckblende 135°, korpusbündig, mit Sockel	400.0318.0	Eckblende 90°, korpusbündig, mit Sockel	400.0314.0	Eckblende für Eckschrank rechts, mit Sockel
					
400.0315.0	Eckblende für Eckschrank links, mit Sockel	400.0307.0	Auflagewinkel zur Abstützung von Arbeits- und Mikroskopierplatten, pulverbeschichtet in Korpusfarbe	400.0308.0	Konsole zur Befestigung von Arbeitsplatten an der Wand, pulverbeschichtet in Korpusfarbe
					
400.0311.0	Fußgestell 720 mm hoch, zur Abstützung von Arbeitsplatten pulverbeschichtet in Korpusfarbe	400.0312.0	Fußgestell 870 mm hoch, zur Abstützung von Arbeitsplatten, pulverbeschichtet in Korpusfarbe	400.0401.0	Schmitz-Set drehbar und höhenverstellbar in jeder gewünschten Position, rechts oder links am Schrank befestigt, Kunststoffoberteil aus ABS, Farbe silbergrau, mit 1 Ablagefläche mit CNS-Einlage, 3 Glasschalen mit Deckel und 4 hohe Behälter aus CNS, für Instrumente und Medikamente, Einwegmaterial etc. Diese Ausführung ist nur in Verbindung mit concentrum-Schränken lieferbar Achtung: Nicht in Verbindung mit fahrbaren Schränken lieferbar. (Kippgefahr)
					

Modell-Nr.	Beschreibung	Modell-Nr.	Beschreibung	Modell-Nr.	Beschreibung
400.0404.0	Silikonereinlage für Ablagefläche 380 x 200 mm (L x B), für Schmitz-Set 400.0401.0	400.0402.0	Vorwärmung CE/93/42/EWG für Schublade Typ 6 D. Temperatureinstellung und -überwachung über Display, einstellbar bis max. 40 Grad, für Instrumente (z.B. Spekula). Anschlussleistung 230 V, mittlere Leistungsaufnahme 20 Watt, Kabel mit Netzstecker, ca. 5 m lang.	400.0403.0	Kunststoff- einlegeboden für 450 mm breite Schränke Modell-Nr. 414.0080.0 und 414.0090.0
401.0450.0	Deckel 325 x 265 mm, aus CNS, zur Abdeckung des 12 Liter CNS-Behälters während des Transportes.	401.0451.0	Deckel 297 x 204 mm, aus Kunststoff, zur Abdeckung des 18- bzw. 20-Liter-Kunststoff- abfallbehälters während des Transportes.	400.0501.0	Schubladeneinsatz 350 x 376 x 35 mm (B x T x H), zweibahnig, für Schublade Typ 4 B, zerlegt, Rahmen aus Aluminium eloxiert, bestehend aus 1 St. Längs- teiler aus SAN und 2 St. Querteiler aus SAN.
400.0502.0	Schubladeneinsatz 350 x 376 x 35 mm (B x T x H), dreibahnig, für Schublade Typ 4 B, zerlegt, Rahmen aus Aluminium eloxiert, bestehend aus 2 St. Längs- teiler aus SAN.	400.0503.0	Schubladeneinsatz 350 x 376 x 55 mm (B x T x H), dreibahnig, für Schublade Typ 4 D, zerlegt, Rahmen aus Aluminium eloxiert, bestehend aus 2 St. Längs- teiler aus SAN.	400.0504.0	Schubladeneinsatz 350 x 376 x 55 mm (B x T x H), zweibahnig, für Schublade Typ 4 D zerlegt, Rahmen aus Aluminium eloxiert, bestehend aus 1 St. Längs- teiler aus SAN und 2 St. Querteiler aus SAN.
400.0505.0	Schubladeneinsatz 498 x 376 x 55 mm (B x T x H), zweibahnig, für Schublade Typ 6 D, zerlegt, Rahmen aus Aluminium eloxiert, bestehend aus 1 St. Längs- teiler aus SAN und 2 St. Querteiler aus SAN.	400.0506.0	Schubladeneinsatz 498 x 376 x 35 mm (B x T x H), zweibahnig, für Schublade Typ 6 B, zerlegt, Rahmen aus Aluminium eloxiert, bestehend aus 1 St. Längs- teiler aus SAN und 2 St. Querteiler aus SAN.	400.0507.0	Schubladeneinsatz 498 x 376 x 55 mm (B x T x H), dreibahnig, für Schublade Typ 6 D, zerlegt, Rahmen aus Aluminium eloxiert, bestehend aus 2 St. Längs- teiler aus SAN.
400.0508.0	Schubladeneinsatz 498 x 376 x 35 mm (B x T x H), dreibahnig, für Schublade Typ 6 B, zerlegt, Rahmen aus Aluminium eloxiert, bestehend aus 2 St. Längs- teiler aus SAN.				

conzentrum®

Anbauschränke mit Sockel

Modell- und Materialbeschreibung

Maße

Korpusbreite:	450/600 mm
Korpustiefe mit Front:	460 mm
Korpushöhe ohne Sockel:	775 mm
Korpushöhe mit Sockel:	870 mm

Schrankkörper

Selbsttragende Konstruktion aus elektrolytisch verzinktem und phosphatiertem Stahlblech, in Sandwichbauweise, doppelwandige Ausführung, Rückwand einwandig, geräusch- und wärmedämmend isoliert, hohe Steifigkeit, glatte Flächen innen und außen.

Sockel

aus elektrolytisch verzinktem und phosphatiertem Stahlblech, mit 4 Nivellierfüßen ausgerüstet zum Ausgleich von Bodenunebenheiten.

Schubladenblenden

Auswechselbare Frontblende aus elektrolytisch verzinktem und phosphatiertem Stahlblech, mit verrundeten Ecken und Kanten, geräusch- und wärmedämmend isoliert, umlaufendes Silikon-Dichtungsprofil.

Schubladen

Schubladenkästen kplt. aus elektrolytisch verzinktem und phosphatiertem Stahlblech, pulverbeschichtet in weißaluminium RAL 9006. Verdeckte geräuscharme Schubladenschienen mit Vollauszug, Einziehautomatik und Airmatic Dämpfung, hohe Rückhaltekraft, werkzeugloses Aushängen der Schublade.

Sichere Arbeitslast: 20 kg.

Schubladeninnenmaße

(Nutzgrößen B x H x T)	
Typ 4 B	354 x 51 x 381 mm
Typ 4 D	354 x 126 x 381 mm
Typ 4 G	354 x 276 x 381 mm
Typ 6 B	504 x 51 x 381 mm
Typ 6 D	504 x 126 x 381 mm
Typ 6 G	504 x 276 x 381 mm

Bügelgriffe

halbrunder oder eckiger Griff, aus Zinkdruckguss, Lochabstand 192 mm. Die Oberfläche ist beständig gegen Chemikalien, leicht zu reinigen und zu desinfizieren. Bügelgriffe matt verchromt oder mit Polyester-Pulverbeschichtung in Blendenfarbton oder individuell nach Farbkarte.

Abdeckplatte Select

28 mm Qualitätsspanplattenträger E 1, Oberfläche und seitliche und vordere Kanten beleimt mit HPL 0,7 mm, eckige Vorderkante.

Unterseite und rückseitige Kante mit wasserabweisendem Gegenzug beleimt. Maximale Plattenlänge 4100 mm. Oberfläche beständig gegen verdünnte alkalische Substanzen. Plattenfarbe wahlweise: weiß 65, manhattan 75 oder dunkelanthrazit 80

Abdeckplatte SolidColor

16 oder 30 mm Qualitätsspanplattenträger E 1, Oberfläche, Unterseite, seitliche und vordere Kanten beleimt mit durchgefärbtem SolidColor 1,2 mm, eckige Vorderkante. Rückseitige Kante mit wasserabweisendem Gegenzug beleimt. Maximale Plattenlänge 4100 mm. Oberfläche beständig gegen verdünnte alkalische Substanzen. Plattenfarbe wahlweise: hellgrau 90 oder basalt 95

Abdeckplatte Corian®

12 oder 30 mm stark, mit oder ohne Becken Ø 325 mm. Plattenfarbe wahlweise: Glacier White, Dusk (hell) oder Midnight (dunkel)

Waschbecken

Keramik- und Edelstahlunterbaubecken schließen mit der Plattenoberfläche bündig ab und sind fugenlos wasserfest verleimt.

RGB - LED Lichtblende

50 x 14 mm (B x H)
Das aus hochwertigem opalweißem Acryl gefertigte Profil wird zwischen der Vorderkante der Arbeitsplatte und dem Unterbauschrank mit einem leichten Rücksprung montiert. Werkseitig wird der hintere Bereich der Arbeitsplatte um die Höhe des Lichtprofils aufgefüttert. Das Lichtprofil wird mit einer Kleinspannung von 12 Volt betrieben. RGB - LEDs eignen sich für eine farbige Beleuchtung. Mit einer Fernbedienung lassen sich neben dem Farbton weiß aus den Farben rot, grün und blau spezielle Lichtfarben mischen.

Lackierung

Hochwertige Polyester-Pulverbeschichtung, hochglänzende Oberfläche, extrem stoß- und kratzfest, leicht zu reinigen, desinfektionsfest und klimabeständig.

Serienmäßige Beschichtung der Schrankkörper und Sockel grauweiß RAL 9002 oder weißaluminium RAL 9006 oder grau-aluminium RAL 9007.

Sonderbeschichtung für Schrankkörper und Sockel gemäß Farbpalette auf Seite 70 gegen Aufpreis: Schrankkörper Nr. 400.0801.0 Sockel Nr. 400.0802.0. Für Schubladenblenden und Bügelgriffe ohne Aufpreis die Farbtöne gemäß Farbpalette auf Seite 70.

Weitere Sonderbeschichtungen nach RAL auf Anfrage.

Bestellhinweise:

Folgende Angaben sind erforderlich:

Abdeckplatte Select: weiß 65, manhattan 75 oder dunkelanthrazit 80 oder
Abdeckplatte SolidColor: hellgrau 90 oder basalt 95 oder
Abdeckplatte Corian®: Glacier White, Dusk (hell) oder Midnight (dunkel)

Schrankkörper :
RAL 9002, RAL 9006, RAL 9007 (serienmäßig) oder nach Farbpalette gegen Aufpreis

Fronten: nach Farbpalette





Bügelgriffe halbrund:
nach Farbpalette oder matt verchromt
Bügelgriffe eckig:
nach Farbpalette oder matt verchromt
Sockel:
RAL 9002, RAL 9006, RAL 9007 (serienmäßig) oder nach Farbpalette gegen Aufpreis

conzentrum® plus

Anbauschränke wandhängend, ohne Sockel

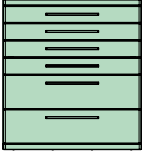
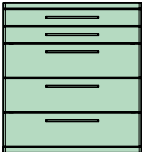
Breite 600 mm

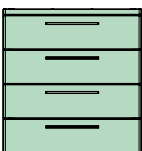
empfohlene Arbeitshöhe 900 mm
inkl. Abdeckplatte 30 mm, Standardtiefe 460 mm,
Arbeitsplattentiefe 470 mm

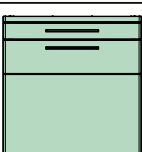
Modell-Nr.		Beschreibung
416.2010.0		Behandlungsschrank 4 Schubladen Typ 6 B 2 Schubladen Typ 6 D
416.2020.0		Behandlungsschrank 2 Schubladen Typ 6 B 3 Schubladen Typ 6 D Vorwärmung in der oberen Schublade Typ 6 D möglich, bitte Modell-Nr. 400.0402.0 berücksichtigen.
416.2030.0		Behandlungsschrank 2 Schubladen Typ 6 B 1 Schublade Typ 6 D 1 Schublade Typ 6 G Vorwärmung in der Schublade Typ 6 D möglich, bitte Modell-Nr. 400.0402.0 berücksichtigen.
416.2040.0		Materialschrank 4 Schubladen Typ 6 D Vorwärmung in den beiden oberen Schubladen Typ 6 D möglich, bitte Modell-Nr. 400.0402.0 berücksichtigen.
416.2050.0		Materialschrank 2 Schubladen Typ 6 D 1 Schublade Typ 6 G Vorwärmung in den beiden Schubladen Typ 6 D möglich, bitte Modell-Nr. 400.0402.0 berücksichtigen.
416.2060.0		Kombischrank 1 Schublade Typ 6 B 1 Schublade Typ 6 D 1 Abfallschublade mit 2 St. 18-Liter-Kunststoffabfallbehältern und Tippmechanik, Schubladenblende 375 mm hoch.

conzentrum® plus

Anbauschränke wandhängend, ohne Sockel

Breite 600 mm

Modell-Nr.

Beschreibung

416.2070.0

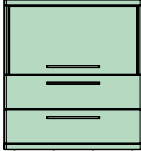

Geräteschrank

oben einschiebbare Klappe 300 mm hoch, dahinter 1 Auszug [Nutzmaß 500 x 380 x 240 mm (B x T x H)] und 1 Steckdosenleiste, unten 2 Schubladen Typ 6 D.
Vorwärmung in einer Schublade Typ 6D möglich.

416.2100.0

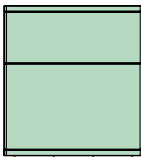

Waschbeckenschränk

Rückwand offen für Sanitärinstallation, oben feste Blende 225 mm hoch, unten Abfallschublade mit je 1 St. Kunststoffabfallbehältern 18 + 8 Liter und Tippmechanik, Schubladenblende 375 mm hoch.

416.2130.0





Ver- und Entsorgungsschrank

1 Schublade Typ 6 B
1 Schublade Typ 6 D
1 Entsorgungsschublade,
elektromotorisches Öffnen durch Antippen der Blende, Schließen mechanisch,
mit herausnehmbarem 12 Liter CNS-Behälter (für 5 Liter Flüssigkeit), Siebeinsatz aus Kunststoff zur Aufnahme von ca. 15 Spekulen und 8-Liter-Kunststoffabfallbehälter, Schubladenblende 375 mm hoch.
Vorwärmung in der Schublade Typ 6 D möglich,
bitte Modell-Nr. 400.0402.0 berücksichtigen.

Zubehör für Anbauschränke wandhängend, ohne Sockel

Modell-Nr.	Beschreibung	Modell-Nr.	Beschreibung	Modell-Nr.	Beschreibung	
400.0101.0	Abdeckplatte 28 mm stark, bis 600 mm Plattentiefe Farbe Select: weiß 65, manhattan 75 oder dunkelanthrazit 80 Preis je lfm.	400.0103.0	Abdeckplatte 16 mm stark, bis 600 mm Plattentiefe Farbe SolidColor: hellgrau 90 oder basalt 95 Preis je lfm.	400.0105.0	Abdeckplatte 30 mm stark, bis 600 mm Plattentiefe Farbe SolidColor: hellgrau 90 oder basalt 95 Preis je lfm.	
400.0116.0	Corian® – Abdeckplatte 12 oder 30 mm stark, mit oder ohne dekorgleiches Becken Ø 325 mm. In den Farben: Glacier White, Dusk (hell) oder Midnight (dunkel)	400.0125.0	Schreib- und Mikroskopierplatte 28 mm stark, bis 600 mm Plattentiefe, inkl. Frontblende, zur Montage zwischen zwei Schrankkörpern, inkl. zwei Auflegewinkel und Kabelkanal Farbe Select: weiß 65, manhattan 75 oder dunkelanthrazit 80 Preis je lfm.	400.0127.0	Schreib- und Mikroskopierplatte 15 mm stark, bis 600 mm Plattentiefe, inkl. Frontblende, zur Montage zwischen zwei Schrankkörpern, inkl. zwei Auflegewinkel und Kabelkanal Farbe SolidColor: hellgrau 90 oder basalt 95 Preis je lfm.	
400.0129.0	Schreib- und Mikroskopierplatte 30 mm stark, bis 600 mm Plattentiefe, inkl. Frontblende, zur Montage zwischen zwei Schrankkörpern, inkl. zwei Auflegewinkel und Kabelkanal Farbe SolidColor: hellgrau 90 oder basalt 95 Preis je lfm.	1.119,-	400.0140.0	Bohrung für Kabel- durchlassdose Ø 80 mm Position links oder rechts in der Schreibplatte	400.0141.0	Kabeldurchlassdose Ø 80 mm Metall matt verchromt
400.0150.0	Wandanschlussprofil Top-Line ca. 15 x 15 mm, Länge 2500 oder 5000 mm, Oberfläche Alu, Edelstahloptik oder weiß, Zuschnitt vor Ort bei der Montage Preis je lfm.	400.0151.0	Formteileset Top-Line Farbe schwarz (je 2 linke und rechte Endkappen, 2 Außenecken, 2 Innenecken 135°, 3 Innenecken 90°)	400.0160.0	RGB - LED Lichtprofil 50 x 14 mm aus hochwertigem opalweißem Acryl, RGB Bestückung (unter- schiedliche Farbtöne) RGB - LED Lichtblende unter der Vorderkante der Arbeitsplatte montiert. Lieferung inkl. Netzteil, Controller, Kabel und Steck- verbindung, Preis je lfm.	
400.0202.0	Keramik- Unterbaubecken rund Farbe weiß, innen Ø 375 mm, ohne Überlauf, Ablauf Ø 80 mm, ohne Hahnlochbank. Preis ohne Plattenanteil mit Einbau.	400.0203.0	Edelstahl- Unterbaubecken rund innen Ø 345 mm, ohne Überlauf, Ablauf Ø 50 mm, ohne Hahnlochbank. Preis ohne Plattenanteil mit Einbau.	400.0212.0	Schaftventil nicht verschließbar Ø 50 mm	
400.0211.0	Schaftventil nicht verschließbar Ø 80 mm					

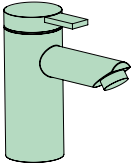
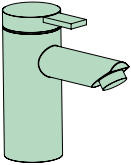
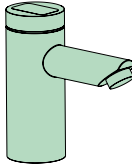
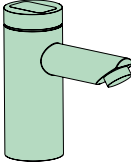
conzentrum® plus Zubehör für Anbauschränke wandhängend, ohne Sockel

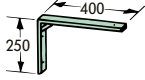
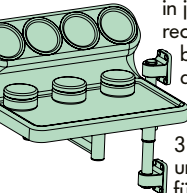
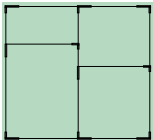
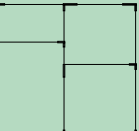
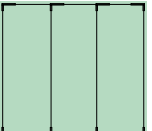
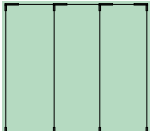
Modell-Nr.	Beschreibung	Modell-Nr.	Beschreibung	Modell-Nr.	Beschreibung
400.0205.0	Einhebelmischbatterie verchromt, für Hochdruck	400.0206.0	Einhebelmischbatterie verchromt, für Niederdruck	400.0207.0	Einhebelmischbatterie mit IR-Sensor verchromt, für Hochdruck
					
400.0208.0	Einhebelmischbatterie mit IR-Sensor verchromt, für Niederdruck	400.0307.0	Auflagewinkel zur Abstützung von Arbeits- und Mikroskopierplatten, pulverbeschichtet in Korpusfarbe	400.0308.0	Konsole zur Befestigung von Arbeitsplatten an der Wand, pulverbeschichtet in Korpusfarbe
					
400.0401.0	Schmitz-Set drehbar und höhenverstellbar in jeder gewünschten Position, rechts oder links am Schrank befestigt, Kunststoffoberteil aus ABS, Farbe silbergrau, mit 1 Ablagefläche mit CNS-Einlage, 3 Glasschalen mit Deckel und 4 hohe Behälter aus CNS, für Instrumente und Medikamente, Einwegmaterial etc. Diese Ausführung ist nur in Verbindung mit concentrum-Schränken lieferbar.	400.0404.0	Silikoneinlage für Ablagefläche 380 x 200 mm (L x B), für Schmitz-Set 400.0401.0	400.0402.0	Vorwärmung CE/93/42/EWG für Schublade Typ 6 D. Temperatureinstellung und -überwachung über Display, einstellbar bis max. 40 Grad, für Instrumente (z.B. Spektula). Anschlussleistung 230 V, mittlere Leistungsaufnahme 20 Watt, Kabel mit Netzstecker, ca. 5 m lang.
					
401.0450.0	Deckel 325 x 265 mm, aus CNS, zur Abdeckung des 12 Liter CNS-Behälters während des Transportes.	401.0451.0	Deckel 297 x 204 mm, aus Kunststoff, zur Abdeckung des 18- bzw. 20-Liter-Kunststoffabfallbehälters während des Transportes.	400.0505.0	Schubladeneinsatz 498 x 376 x 55 mm (B x T x H), zweibahnig, für Schublade Typ 6 D, zerlegt, Rahmen aus Aluminium eloxiert, bestehend aus 1 St. Längsteiler aus SAN und 2 St. Querteiler aus SAN.
					
400.0506.0	Schubladeneinsatz 498 x 376 x 35 mm (B x T x H), zweibahnig, für Schublade Typ 6 B, zerlegt, Rahmen aus Aluminium eloxiert, bestehend aus 1 St. Längsteiler aus SAN und 2 St. Querteiler aus SAN.	400.0507.0	Schubladeneinsatz 498 x 376 x 55 mm (B x T x H), dreibahnig, für Schublade Typ 6 D, zerlegt, Rahmen aus Aluminium eloxiert, bestehend aus 2 St. Längsteiler aus SAN.	400.0508.0	Schubladeneinsatz 498 x 376 x 35 mm (B x T x H), dreibahnig, für Schublade Typ 6 B, zerlegt, Rahmen aus Aluminium eloxiert, bestehend aus 2 St. Längsteiler aus SAN.
					

Anbauschränke wandhängend, ohne Sockel

Modell- und Materialbeschreibung

Maße

Korpusbreite:	600 mm
Korpustiefe mit Front:	460 mm
Korpushöhe:	650 mm

Schrankkörper

Selbsttragende Konstruktion aus elektrolytisch verzinktem und phosphatiertem Stahlblech, in Sandwichbauweise, doppelwandige Ausführung, Rückwand einwandig, geräusch- und wärmedämmend isoliert, hohe Steifigkeit, glatte Flächen innen und außen.

Schubladenblenden

Auswechselbare Frontblende aus elektrolytisch verzinktem und phosphatiertem Stahlblech, mit verrundeten Ecken und Kanten, geräusch- und wärmedämmend isoliert, umlaufendes Silikon-Dichtungsprofil.

Schubladen

Schubladenkästen kplt. aus elektrolytisch verzinktem und phosphatiertem Stahlblech, pulverbeschichtet in weißaluminium RAL 9006. Verdeckte geräuscharme Schubladenschienen mit Vollauszug, Einziehautomatik und Airmatic Dämpfung, hohe Rückhaltekraft, werkzeugloses Aushängen der Schublade. Sichere Arbeitslast: 20 kg.

Schubladeninnenmaße

(Nutzgrößen B x H x T):
Typ 6 B 504 x 51 x 381 mm
Typ 6 D 504 x 126 x 381 mm
Typ 6 G 504 x 276 x 381 mm

Bügelgriffe

halbrunder oder eckiger Griff, aus Zinkdruckguss, Lochabstand 192 mm. Die Oberfläche ist beständig gegen Chemikalien, leicht zu reinigen und zu desinfizieren. Bügelgriffe matt verchromt oder mit Polyester-Pulverbeschichtung in Blendenfarbton oder individuell nach Farbkarte.

Abdeckplatte Select

28 mm Qualitätsspanplattenträger E 1, Oberfläche und seitliche und vordere Kanten beleimt mit HPL 0,7 mm, eckige Vorderkante.

Unterseite und rückseitige Kante mit wasserabweisendem Gegenzug beleimt. Maximale Plattenlänge 4100 mm. Oberfläche beständig gegen verdünnte alkalische Substanzen. Plattenfarbe wahlweise: weiß 65, manhattan 75 oder dunkelanthrazit 80

Abdeckplatte SolidColor

16 oder 30 mm Qualitätsspanplattenträger E 1, Oberfläche, Unterseite, seitliche und vordere Kanten beleimt mit durchgefärbtem SolidColor 1,2 mm, eckige Vorderkante. Rückseitige Kante mit wasserabweisendem Gegenzug beleimt. Maximale Plattenlänge 4100 mm. Oberfläche beständig gegen verdünnte alkalische Substanzen. Plattenfarbe wahlweise: hellgrau 90 oder basalt 95

Abdeckplatte Corian®

12 oder 30 mm stark, mit oder ohne Becken Ø 325 mm. Plattenfarbe wahlweise: Glacier White, Dusk (hell) oder Midnight (dunkel)

Waschbecken

Keramik- und Edelstahlunterbaubecken schließen mit der Plattenoberfläche bündig ab und sind fugenlos wasserfest verleimt.

RGB - LED Lichtblende

50 x 14 mm (B x H)
Das aus hochwertigem opalweißem Acryl gefertigte Profil wird zwischen der Vorderkante der Arbeitsplatte und dem Unterbauschrank mit einem leichten Rücksprung montiert. Werkseitig wird der hintere Bereich der Arbeitsplatte um die Höhe des Lichtprofiles aufgefüttert. Das Lichtprofil wird mit einer Kleinspannung von 12 Volt betrieben. RGB - LEDs eignen sich für eine farbige Beleuchtung. Mit einer Fernbedienung lassen sich neben dem Farbton weiß aus den Farben rot, grün und blau spezielle Lichtfarben mischen.

Lackierung

Hochwertige Polyester-Pulverbeschichtung, hochglänzende Oberfläche, extrem stoß- und kratzfest, leicht zu reinigen, desinfektionsfest und klimabeständig.

Serienmäßige Beschichtung der Schrankkörper grauweiß RAL 9002 oder weißaluminium RAL 9006 oder grau-aluminium RAL 9007.

Sonderbeschichtung für Schrankkörper gemäß Farbpalette auf Seite 70 gegen Aufpreis: Schrankkörper Nr. 400.0801.0

Für Schubladenblenden und Bügelgriffe ohne Aufpreis die Farbtöne gemäß Farbpalette auf Seite 70.

Weitere Sonderbeschichtungen nach RAL auf Anfrage.

Bestellhinweise:

Folgende Angaben sind erforderlich:

Abdeckplatte Select: weiß 65, manhattan 75 oder dunkelanthrazit 80 oder

Abdeckplatte SolidColor: hellgrau 90 oder basalt 95 oder

Abdeckplatte Corian®: Glacier White, Dusk (hell) oder Midnight (dunkel)

Schrankkörper:

RAL 9002, RAL 9006, RAL 9007 (serienmäßig) oder nach Farbpalette gegen Aufpreis

Fronten: nach Farbpalette

Bügelgriffe halbrund:

nach Farbpalette oder matt verchromt

Bügelgriffe eckig:

nach Farbpalette oder matt verchromt

Orbit

Das modulare Ver- und Entsorgungskonzept für den gynäkologischen und proktologischen Arbeitsplatz

Farben in der Abbildung

Module:

Körper grau/aluminium RAL 9007

Front signalgelb RAL 1003

Blendleiste signalgelb RAL 1003

Bügelgriffe eckig matt verchromt

Gynäkologie-Stuhl:

arco

Polster goldgelb 86

Lackierung grau/aluminium RAL 9007

Kunststoffteile silbergrau

Drehhocker 222.2810.0

Polster goldgelb 86

Lackierung grau/aluminium RAL 9007





2

Orbit

Das modulare Ver- und Entsorgungskonzept für den gynäkologischen und proktologischen Arbeitsplatz



Mit Orbit haben Sie alles im Griff. Denn dieses Einrichtungskonzept wurde in enger Zusammenarbeit mit Gynäkologen entwickelt. Dabei standen Funktionalität, Flexibilität und Wirtschaftlichkeit im Vordergrund.

Orbit ist mobil: 10 von einander unabhängige, mobile Module, die sich immer so anordnen lassen, wie Sie sie gerade brauchen.

Starten mit geringer Investition: Schon mit dem Versorgungsmodul kann der Praxisalltag beginnen.

Orbit löst das Entsorgungsproblem: Ein speziell ausgestattetes Modul sorgt für die problemlose Entsorgung benutzter Instrumente und gebrauchten Materials.

Ausbau- und anpassungsfähig: Ergänzungen und Änderungen der Anordnung der Module am Arbeitsplatz sind jederzeit möglich. Selbst in eine vorhandene Einrichtung lassen sich die Module problemlos integrieren.

Alles griffbereit: Schneller und sicherer Zugriff durch übersichtliche Anordnung von Instrumenten und Materialien. Flexibel durch leichtgängige Lenkrollen.

Qualität von Anfang an: Orbit ist aus hochwertigem Stahlblech mit geräuschkämpfender Isolierung. Es ist äußerst pflegeleicht, pulverbeschichtet mit hochglänzender Oberfläche, desinfektions-, extrem stoß- und kratzfest sowie UV- und klimabeständig.



2

Farben in der Abbildung
Module:
Körper graualuminium RAL 9007
Front hellblau RAL 2606030
Blendleiste hellblau RAL 2606030
Bügelgriffe halbrund saphirblau RAL 5003

Gynäkologie-Stuhl:
arco
Polster karibikblau 82
Lackierung graualuminium RAL 9007
Kunststoffteile silbergrau



1-3
Elektromotorisches Öffnen durch Antippen der Blende, Schließen mechanisch, mit herausnehmbarem 12-Liter-CNS-Behälter (für 5 Liter Flüssigkeit) und Siebeinsatz aus Kunststoff.

4-5
Eingebaute Heizplatte zur Vorwärmung der Spekula.

Temperatureinstellung und -überwachung über Display, einstellbar bis max. 40 Grad.



6



7



8



9



10



11



12



13



2

6 Einfaches Aushängen der Schublade ohne Werkzeug.

7 Leicht abzunehmende Blende erleichtert das Reinigen.

8 Schubladen mit Einziehautomatik und Airmatic-Dämpfung. Geschlossene Schubladenführung. Vollauszug für optimale Nutzung und Hygiene.

9 Die Versorgungsmodule haben eine Abdeckplatte aus Kunststoff mit 3-seitigem Profilrand.

10 Mobil durch 4 Doppellenkrollen Ø 50 mm, elektrisch leitfähig. Rundumlaufender Stoßschutz aus Kunststoff.

11 Halbrunder Biegelgriff oder eckiger Biegelgriff.

12 Entsorgungsmodul 427.0010.0
Elektrisches Öffnen durch Sensortechnik, Oberteil abnehmbar, 20-Liter-Kunststoffbehälter herausnehmbar.

13 Entsorgungsmodul 427.0020.0
Deckelöffnung über Trittpedal, mit Deckel-Dämpfung, herausnehmbarer 12-Liter-Kunststoffbehälter

Arbeitsplatzkombination aus conzentrum® und Orbit für die Gynäkologie und Proktologie





Farben in der Abbildung:
Körper und Fronten reinweiß RAL 9010
Bügelgriffe eckig matt verchromt,
Abdeckplatte Corian Glacier White mit RGB-LED
Gynäkologie-Stuhl: Polster karibikblau 82,
Lackierung reinweiß RAL 9010,
Kunststoffteile silbergrau

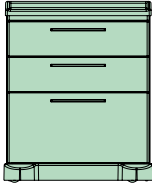

Orbit

Ver- und Entsorgungsmodule, fahrbar

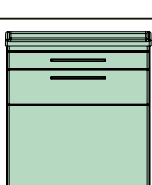
Modell-Nr.	Beschreibung
426.0010.0 	Versorgungsmodul Abmessungen: 625 x 760 x 530 mm (B x H x T) 2 Schubladen Typ 6 D, 1 Schublade Typ 6 G. Vorwärmung in beiden Schubladen Typ 6 D möglich, bitte Modell-Nr. 401.0401.0 berücksichtigen.
426.0020.0 	Versorgungsmodul Abmessungen: 625 x 760 x 530 mm (B x H x T) 4 Schubladen Typ 6 D. Vorwärmung in beiden oberen Schubladen Typ 6 D möglich, bitte Modell-Nr. 401.0401.0 berücksichtigen.
426.0030.0 	Versorgungsmodul Abmessungen: 625 x 760 x 530 mm (B x H x T) 2 Schubladen Typ 6 B, 1 Schublade Typ 6 D, 1 Schublade Typ 6 G. Vorwärmung in der Schublade Typ 6 D möglich, bitte Modell-Nr. 401.0401.0 berücksichtigen.
426.0040.0 	Ver- und Entsorgungsmodul Abmessungen: 625 x 760 x 530 mm (B x H x T) 1 Schublade Typ 6 B, 1 Schublade Typ 6 D, 1 Entsorgungsschublade, elektromotorisches Öffnen durch Antippen der Blende, Schließen mechanisch, mit herausnehmbarem 12 Liter CNS-Behälter (für 5 Liter Flüssigkeit), Siebeinsatz aus Kunststoff, zur Aufnahme von ca. 15 Spekulä und 8-Liter-Kunststoffabfallbehälter. Vorwärmung in der Schublade Typ 6 D möglich, bitte Modell-Nr. 401.0401.0 berücksichtigen.

Modell-Nr.

Beschreibung

426.5010.0

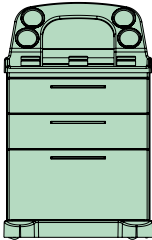

Versorgungsmodul

Abmessungen: 625 x 995 x 530 mm (B x H x T)
mit Kunststoffaufsatz aus ABS, Farbe silbergrau,
mit Behandlungsset zur Aufnahme von Instrumenten, Medikamenten, Einwegmaterial etc.,
2 Schubladen Typ 6 D, 1 Schublade Typ 6 G.
Vorwärmung in beiden Schubladen Typ 6 D möglich,
bitte Modell-Nr. 401.0401.0 berücksichtigen.

426.5020.0

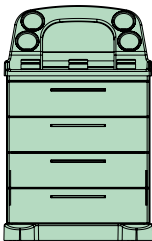

Versorgungsmodul

Abmessungen: 625 x 995 x 530 mm (B x H x T)
mit Kunststoffaufsatz aus ABS, Farbe silbergrau,
mit Behandlungsset zur Aufnahme von Instrumenten, Medikamenten, Einwegmaterial etc.,
4 Schubladen Typ 6 D.
Vorwärmung in beiden oberen Schubladen Typ 6 D möglich,
bitte Modell-Nr. 401.0401.0 berücksichtigen.

426.5030.0

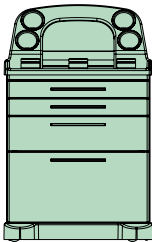

Versorgungsmodul

Abmessungen: 625 x 995 x 530 mm (B x H x T)
mit Kunststoffaufsatz aus ABS, Farbe silbergrau,
mit Behandlungsset zur Aufnahme von Instrumenten, Medikamenten, Einwegmaterial etc.,
2 Schubladen Typ 6 B, 1 Schublade Typ 6 D, 1 Schublade Typ 6 G.
Vorwärmung in der Schublade Typ 6 D möglich,
bitte Modell-Nr. 401.0401.0 berücksichtigen.

426.5040.0

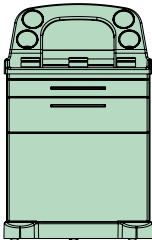

Ver- und Entsorgungsmodul

Abmessungen: 625 x 995 x 530 mm (B x H x T)
mit Kunststoffaufsatz aus ABS, Farbe silbergrau,
mit Behandlungsset zur Aufnahme von Instrumenten, Medikamenten, Einwegmaterial etc.,
1 Schublade Typ 6 B, 1 Schublade Typ 6 D, 1 Entsorgungsschublade,
elektromotorisches Öffnen durch Antippen der Blende, Schließen mechanisch,
mit herausnehmbarem 12 Liter CNS-Behälter (für 5 Liter Flüssigkeit), Siebeinsatz aus Kunststoff,
zur Aufnahme von ca. 15 Spekula und 8-Liter-Kunststoffabfallbehälter.
Vorwärmung in der Schublade Typ 6 D möglich,
bitte Modell-Nr. 401.0401.0 berücksichtigen.

427.0010.0

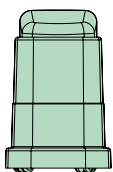

Entsorgungsmodul

Abmessungen: 365 x 565 x 465 mm (B x H x T)
Kunststoffgehäuse aus ABS, Farbe silbergrau,
Deckel aus Kunststoff, Farbe schwarz, elektrisches Öffnen durch Sensortechnik,
Oberteil abnehmbar, 20-Liter-Kunststoffabfallbehälter, herausnehmbar.

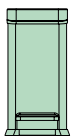

427.0020.0



Entsorgungsmodul

Abmessungen: 220 x 425 x 410 mm (B x H x T)
nicht fahrbar stand- und kippsicher mit 4 Anti-Rutschfüßen,
Deckelöffnung über Trittpedal, mit Deckel-Dämpfung,
herausnehmbarer 12-Liter-Kunststoffbehälter.
Gehäuse aus Stahlblech, silberfarbig.

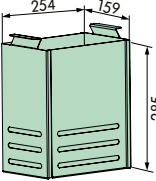
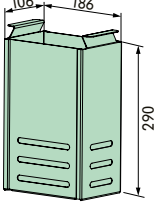
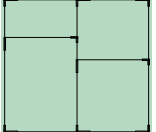
Orbit Zubehör für Ver- und Entsorgungsmodule

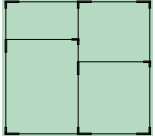
Modell-Nr.	Beschreibung	Modell-Nr.	Beschreibung	Modell-Nr.	Beschreibung
401.0401.0	Vorwärmung CE/93/42/EWG für Schublade Typ 6 D. Temperatureinstellung und -überwachung über Display, einstellbar bis max. 40 Grad, für Instrumente (z.B. Spektula). Anschlussleistung 230 V, mittlere Leistungsaufnahme 20 Watt, Kabel mit Netzstecker, ca. 5 m lang.	401.0450.0	Deckel 325 x 265 mm, aus CNS, zur Abdeckung des 12 Liter CNS-Behälters während des Transportes.	401.0451.0	Deckel 297 x 204 mm, aus Kunststoff, zur Abdeckung des 18- bzw. 20-Liter-Kunststoffabfallbehälters während des Transportes.
401.0460.0	Siebeinsatz aus CNS mit Tragegriffen, für 5 Liter Flüssigkeit, zur Aufnahme von ca. 15 Spekula, für Entsorgungsmodul 427.0010.0.	401.0461.0	Siebeinsatz aus CNS mit Tragegriffen, für 5 Liter Flüssigkeit, zur Aufnahme von ca. 15 Spekula, für Entsorgungsmodul 427.0020.0.	400.0505.0	Schubladeneinsatz 498 x 376 x 55 mm (B x T x H), zweibahnig, für Schublade Typ 6 D, zerlegt, Rahmen aus Aluminium eloxiert, bestehend aus 1 St. Längsteiler aus SAN und 2 St. Querteiler aus SAN.
	400.0506.0	Schubladeneinsatz 498 x 376 x 35 mm (B x T x H), zweibahnig, für Schublade Typ 6 B, zerlegt, Rahmen aus Aluminium eloxiert, bestehend aus 1 St. Längsteiler aus SAN und 2 St. Querteiler aus SAN.		400.0507.0	Schubladeneinsatz 498 x 376 x 55 mm (B x T x H), dreibahnig, für Schublade Typ 6 D, zerlegt, Rahmen aus Aluminium eloxiert, bestehend aus 2 St. Längsteiler aus SAN.
	400.0508.0	Schubladeneinsatz 498 x 376 x 35 mm (B x T x H), dreibahnig, für Schublade Typ 6 B, zerlegt, Rahmen aus Aluminium eloxiert, bestehend aus 2 St. Längsteiler aus SAN.			

Ver- und Entsorgungsmodule

Modell- und Materialbeschreibung

Schrankkörper

Selbsttragende Konstruktion aus elektrolytisch verzinktem und phosphatiertem Stahlblech, in Sandwichbauweise, doppelwandige Ausführung, Rückwand einwandig, geräusch- und wärmedämmend isoliert, hohe Steifigkeit, glatte Flächen innen und außen.

Schubladenblenden

Auswechselbare Frontblende aus elektrolytisch verzinktem und phosphatiertem Stahlblech, mit verrundeten Ecken und Kanten, geräusch- und wärmedämmend isoliert, umlaufendes Silikon-Dichtungsprofil.

Schubladen

Schubladenkästen kplt. aus elektrolytisch verzinktem und phosphatiertem Stahlblech, pulverbeschichtet in weißaluminium RAL 9006. Verdeckte geräuscharme Schubladenschienen mit Vollauszug, Einziehautomatik und Airmatic Dämpfung, hohe Rückhaltekraft, werkzeugloses Aushängen der Schublade. Sichere Arbeitslast: 20 kg.

Schubladeninnenmaße
(Nutzgrößen B x H x T)

Typ 6 B 504 x 51 x 381 mm

Typ 6 D 504 x 126 x 381 mm

Typ 6 G 504 x 276 x 381 mm

Bügelgriffe

halbrunder oder eckiger Griff, aus Zinkdruckguss, Lochabstand 192 mm. Die Oberfläche ist beständig gegen Chemikalien, leicht zu reinigen und zu desinfizieren. Bügelgriffe matt verchromt oder mit Polyester-Pulverbeschichtung in Blendenfarbton oder individuell nach Farbkarte.

Rollen

Module mit 4 Doppel-Lenkrollen Ø 50 mm, elektrisch leitend. Fahrwerksabdeckung aus ABS, Farbe silbergrau.

Abdeckplatte

Fugenlos verarbeitete Abdeckplatte aus ABS, Farbe silbergrau, kratz- und desinfektionsfest, 3-seitiger Profilrand, Unterseite versiegelt.

Lackierung

Hochwertige Polyester-Pulverbeschichtung, hochglänzende Oberfläche, extrem stoß- und kratzfest, leicht zu reinigen, desinfektionsfest und klimabeständig.

Serienmäßige Beschichtung der Schrankkörper
grauweiß RAL 9002 oder
weißaluminium RAL 9006 oder
graualuminium RAL 9007.

Sonderbeschichtung für Schrankkörper gemäß Farbpalette auf Seite 70 gegen Aufpreis: Nr. 401.0801.0.

Für Schubladenblenden und Bügelgriffe ohne Aufpreis die Farbtöne gemäß Farbpalette auf Seite 70.

Weitere Sonderbeschichtungen nach RAL auf Anfrage.

Bestellhinweise:

Folgende Angaben sind erforderlich:

Abdeckplatte für Module: silbergrau

Schrankkörper:
RAL 9002, RAL 9006, RAL 9007
(serienmäßig) oder nach Farbpalette gegen Aufpreis

Fronten: nach Farbpalette

Bügelgriffe halbrund:
nach Farbpalette oder matt verchromt
Bügelgriffe eckig:
nach Farbpalette oder matt verchromt

conzentrum® Planungsbeispiele

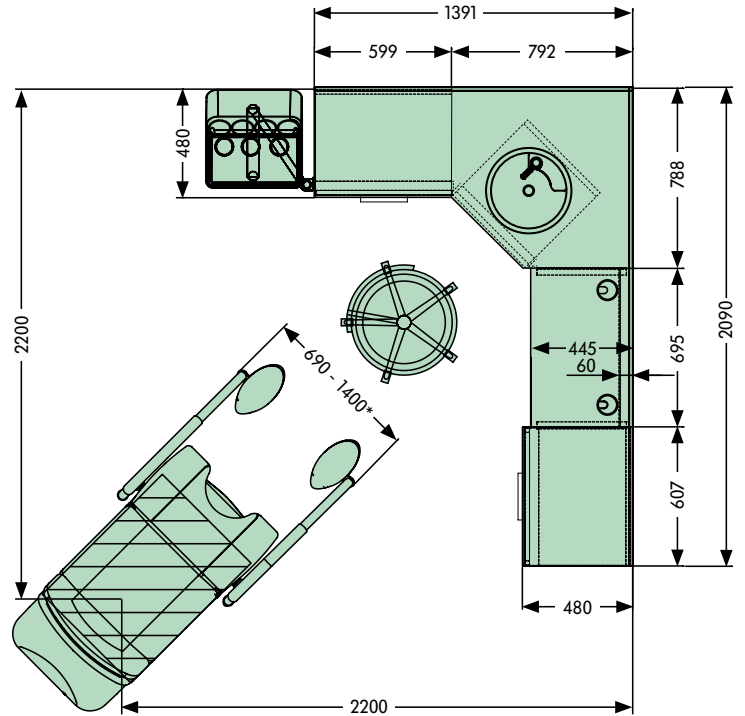
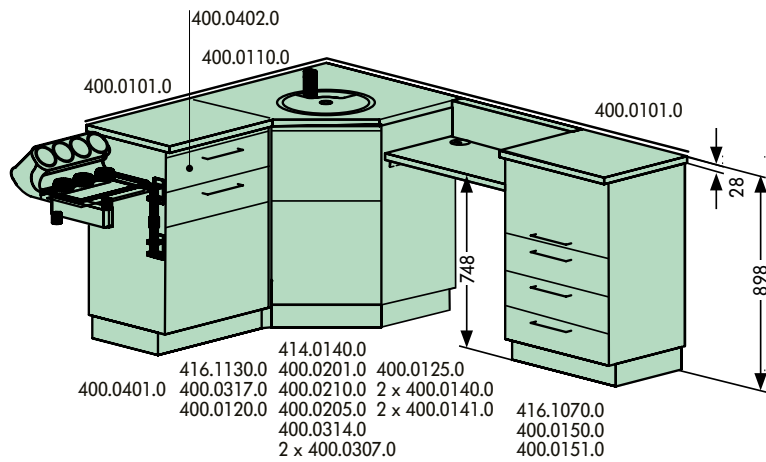

Modell-Nr.	Beschreibung
1 St. 400.0401.0	Schmitz-Set
1 St. 416.1130.0	Ver- und Entsorgungsschrank
1 St. 400.0402.0	Vorwärmung
1 St. 400.0317.0	Eckblende 135°
1 St. 414.0140.0	Waschbeckeneckschrank
1 St. 400.0314.0	Eckblende 135°
0,70 m 400.0125.0	Schreib- und Mikroskopierplatte
2 St. 400.0140.0	Bohrung für Kabeldurchlassdose
2 St. 400.0141.0	Kabeldurchlassdose
1 St. 416.1070.0	Geräteschrank
1,20 m 400.0101.0	Abdeckplatte Select
1 St. 400.0110.0	Abdeckplatte
1 St. 400.0120.0	Plattenverbindung
2 St. 400.0307.0	Auflagewinkel
1 St. 400.0201.0	Keramik-Unterbaubecken
1 St. 400.0210.0	Schaffventil
1 St. 400.0205.0	Einhebelmischbatterie
5 m 400.0150.0	Wandanschlussprofil
1 St. 400.0151.0	Formteileset für Wandanschlussprofil

Beim Bodenanschluss muss das Kabel im Bereich der Stellfläche 575 x 1050 mm liegen (schraffierte Fläche). Innerhalb dieses Bereiches kann der Gyn.-Stuhl verschoben und gestellt werden.

* Außenmaße in Untersuchungsposition

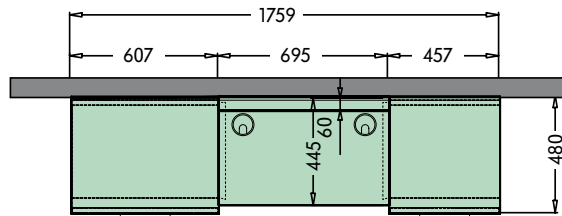
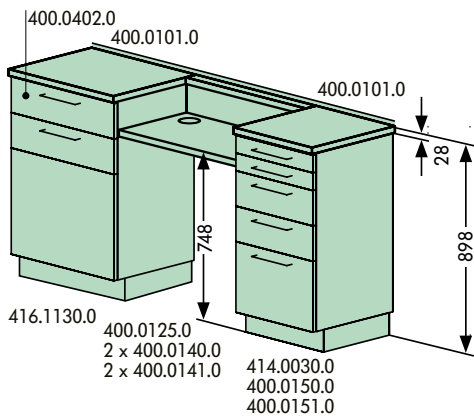

Modell-Nr.	Beschreibung
1 St. 416.1130.0	Ver- und Entsorgungsschrank
1 St. 400.0402.0	Vorwärmung
0,70 m 400.0125.0	Schreib- und Mikroskopierplatte
2 St. 400.0140.0	Bohrung für Kabeldurchlassdose
2 St. 400.0141.0	Kabeldurchlassdose
1 St. 414.0030.0	Behandlungsschrank
1,05 m 400.0101.0	Abdeckplatte Select
2,50 m 400.0150.0	Wandanschlussprofil
1 St. 400.0151.0	Formteileset für Wandanschlussprofil

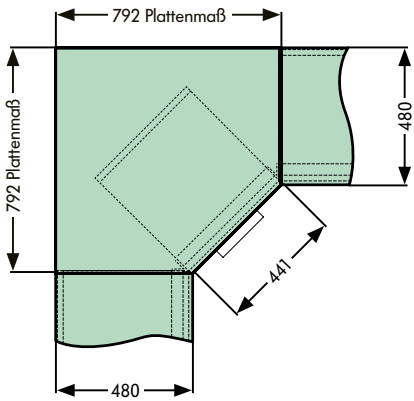

Ecklösung 135° mit Schrank 450 mm Breite
 und Blenden 400.0317.0 bzw.
 400.0314.0 / 400.0315.0

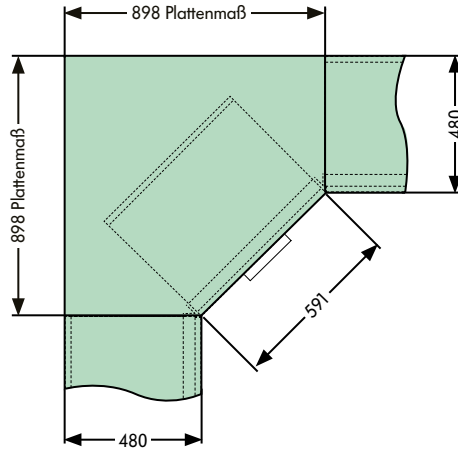

Ecklösung 135° mit Schrank 600 mm Breite
 und Blenden 400.0317.0 bzw. 400.0314.0 /
 400.0315.0

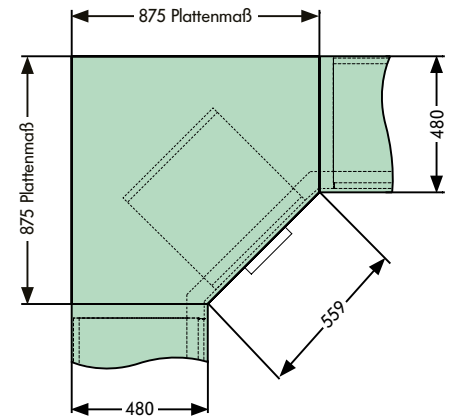

Ecklösung 135° mit Schrank 450 mm Breite
 und Blenden 400.0305.0

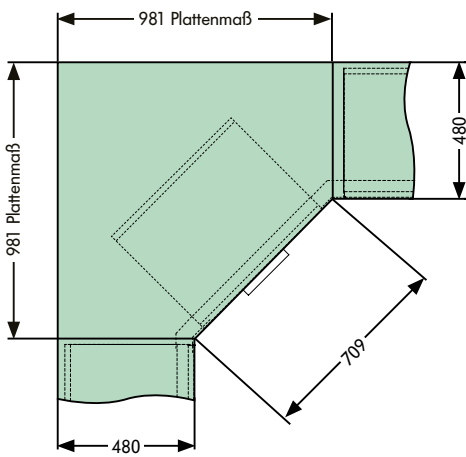

Ecklösung 135° mit Schrank 600 mm Breite
 und Blenden 400.0305.0

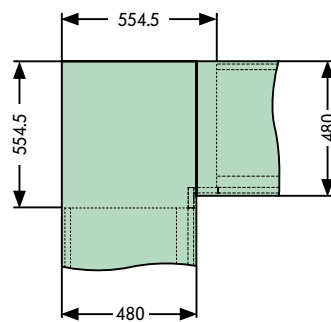

Ecklösung 90° mit Blende 400.0306.0

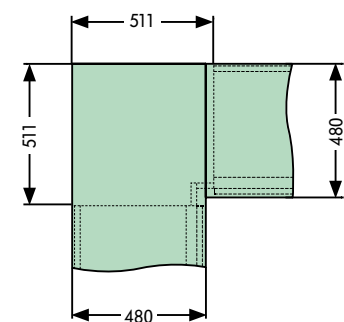

Ecklösung 90° mit Blende 400.0318.0

conzentrum® plus Planungsbeispiel

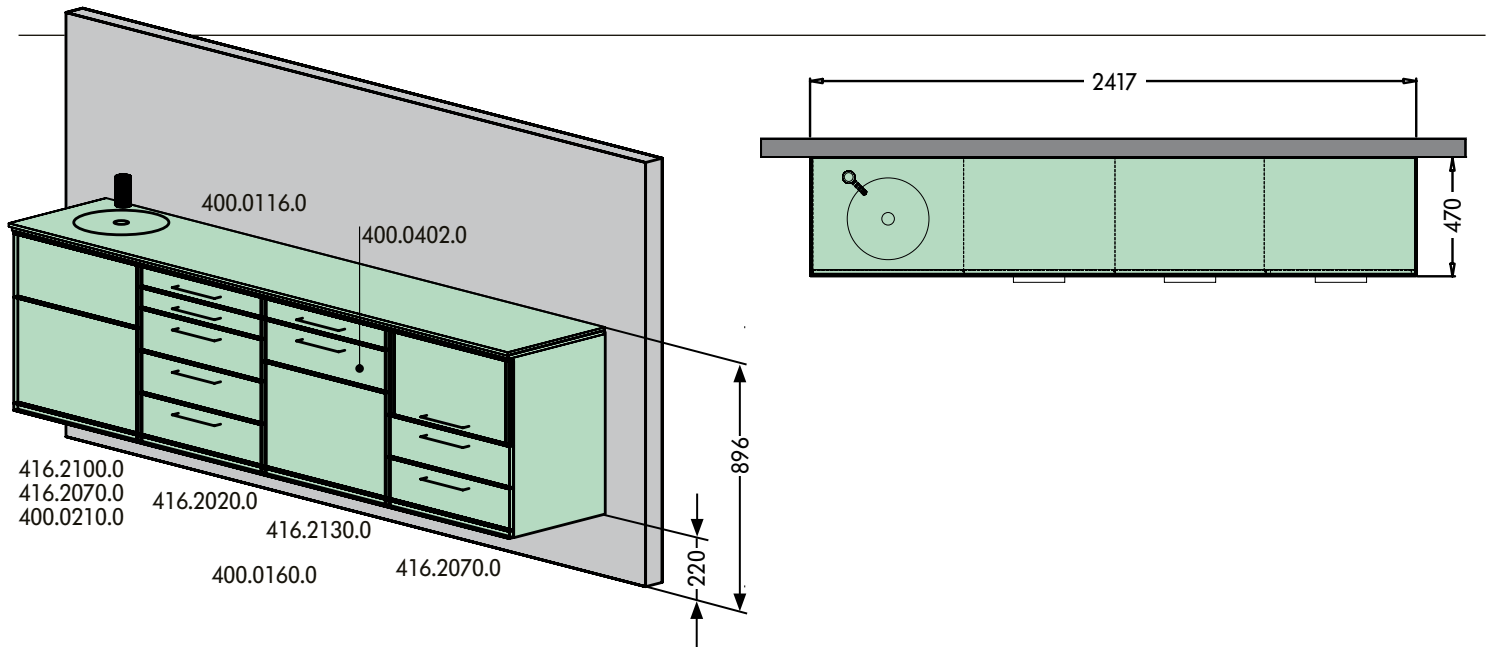

Modell-Nr.	Beschreibung
1 St. 416.2100.0	Waschbeckenschrank
1 St. 416.2070.0	Behandlungsschrank
1 St. 416.2130.0	Ver- und Entsorgungsschrank
1 St. 400.0402.0	Vorwärmung
1 St. 416.2070.0	Geräteschrank
2,42 m 400.0116.0	Corian-Abdeckplatte 12 mm stark inkl. Unterbaubecken Ø 325 mm
1 St. 400.0210.0	Schaffventil
1 St. 400.0207.0	IR- Einhebelmischbatterie
3,35 m 400.0160.0	RGB-LED Lichtprofil

Installationsangaben

conzentrum®

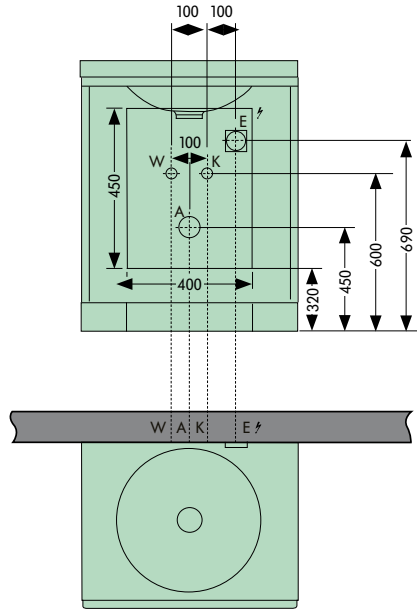
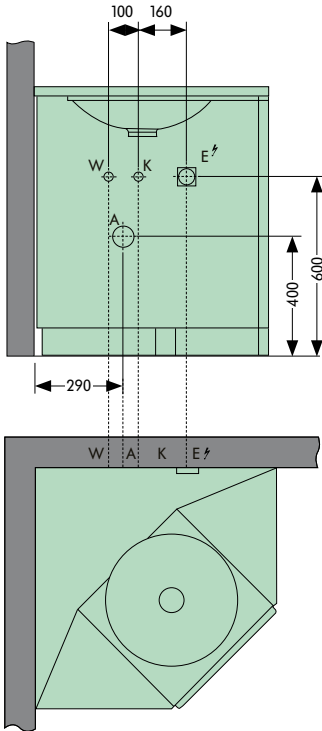

conzentrum® plus

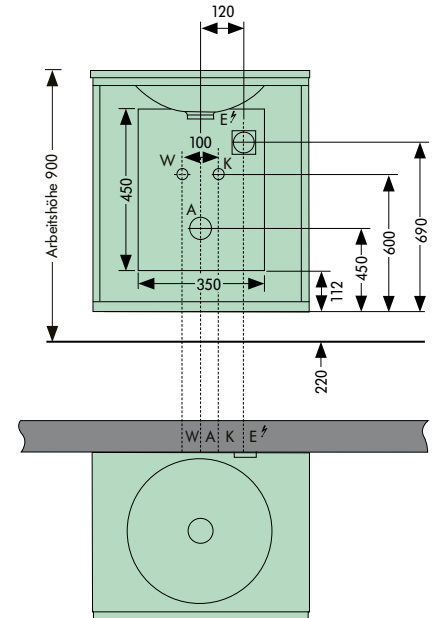

Lösungen mit Durchlauferhitzer

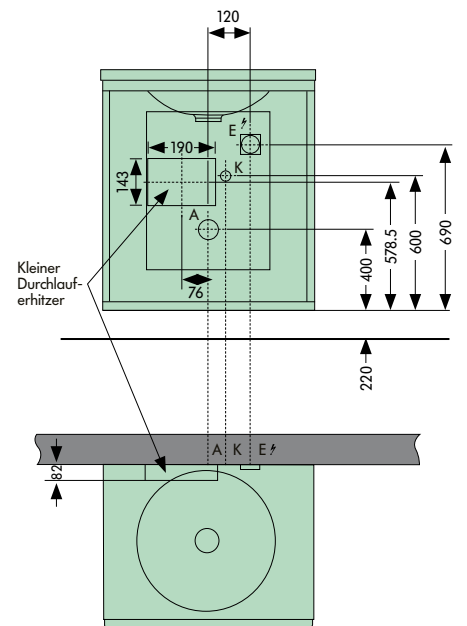
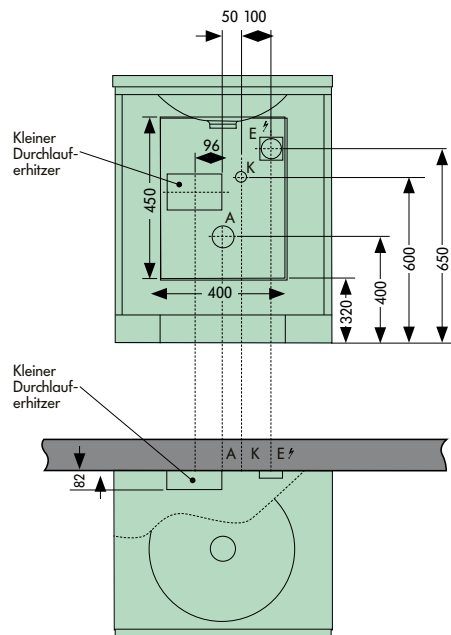
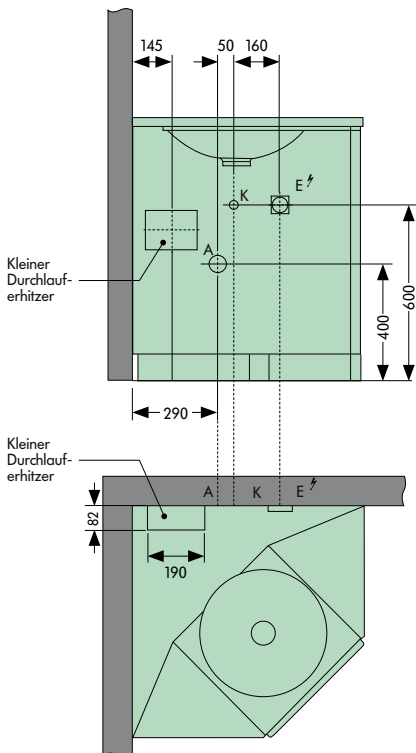

A = Abwasseranschluss DN 40
 K = Kaltwasseranschluss Eckventil R $\frac{1}{2}$ "
 W = Warmwasseranschluss Eckventil R $\frac{1}{2}$ "
 E = Schukosteckdose (spritzwassergeschützt)

Achtung:
 Dies sind nur Beispiele! Da die örtlichen Gegebenheiten und die Bauteile unterschiedliche sind, können wir keine Verantwortung übernehmen. Die Installation darf nur von einer qualifizierten Fachkraft durchgeführt werden. Einschlägige Sicherheits- und Prüfvorschriften sind dabei zu beachten.

Orbit Planungsbeispiele

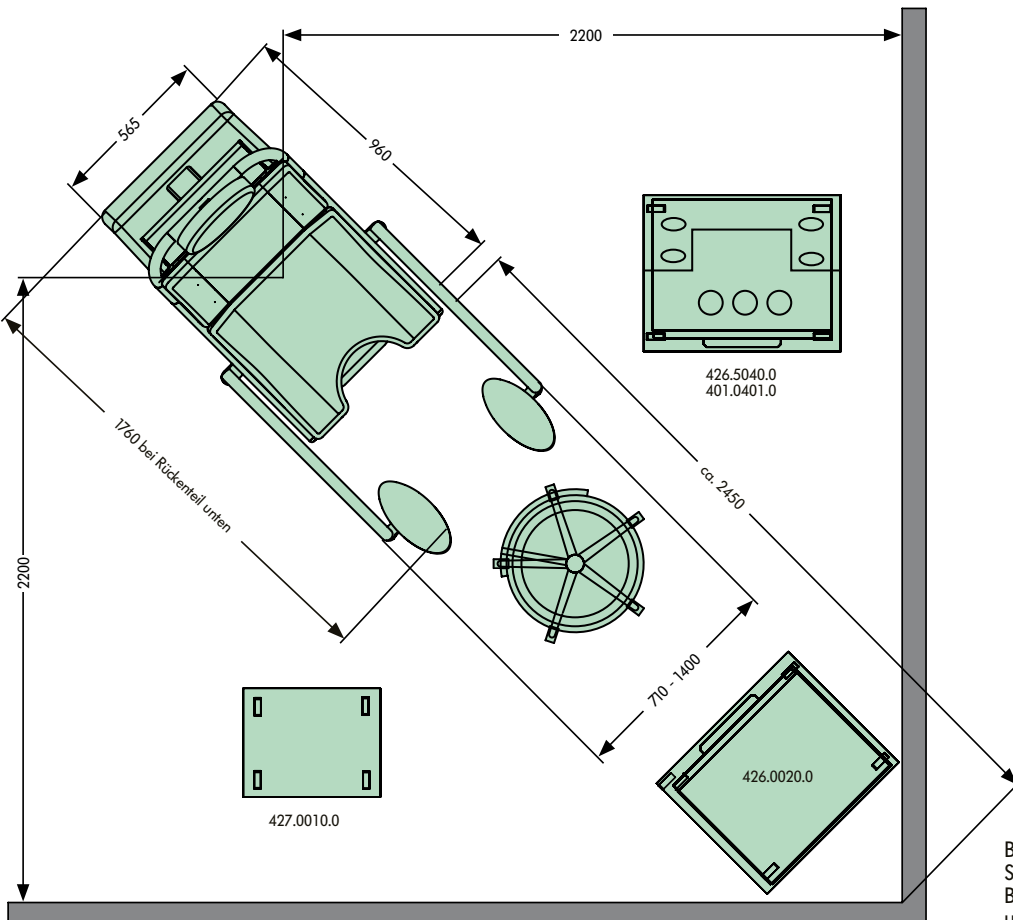
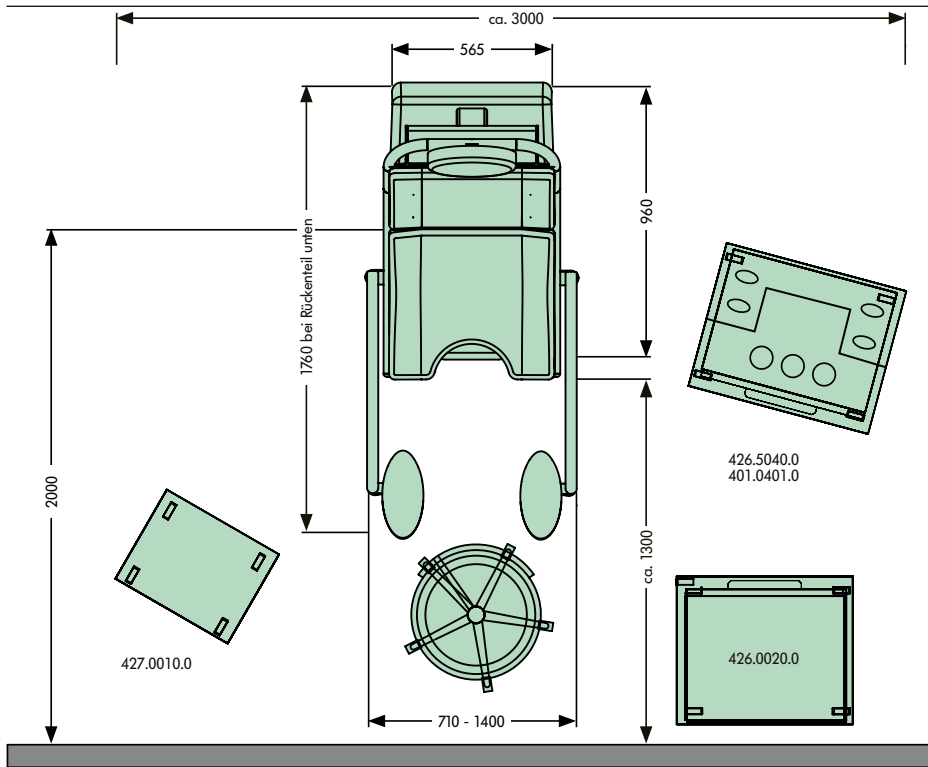

Beim Bodenanschluss muss das Kabel im Bereich der Stellfläche (960 x 565 mm) liegen. Innerhalb dieses Bereiches kann der Gyn-Stuhl entsprechend verschoben und gestellt werden.

medi-matic® 115 in Farbe Beispiele für Kombinationen

Die folgenden Beispiele zeigen nur eine kleine Auswahl der verfügbaren Farben. Bitte nutzen Sie den Online-Farbkonfigurator auf unserer Homepage für weitere Farbkombinationen.



karibikblau 82
graualuminium RAL 9007



mintgrün 80
tannengrün RAL 1703020



karminrot 92
graualuminium RAL 9007



atlantikblau 83
graualuminium RAL 9007

arco in Farbe

Beispiele für Kombinationen



karibikblau 82
graualuminium RAL 9007



moosgrün 81
graualuminium RAL 9007



silbergrau 55
hellblau RAL 2606030



naturbraun 93
saharabeige RAL 0607030

Farben für Lackierungen, Kunstlederbezüge, Kunststoffe und Arbeitsplatten



Lackierungen

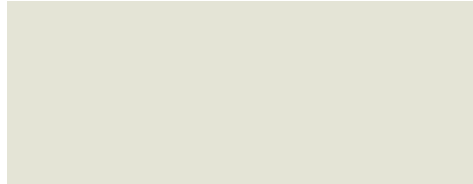

grauweiß RAL 9002

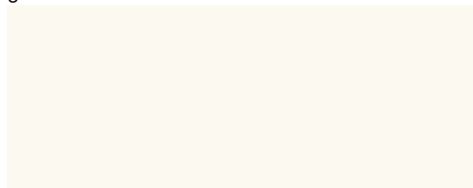

reinweiß RAL 9010



alabastergrau RAL 0007500*

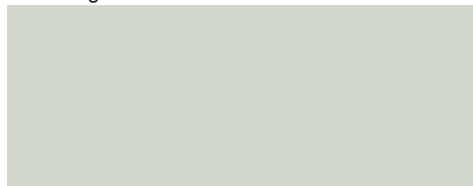

lichtgrau RAL 7035



anthrazitgrau RAL 7016

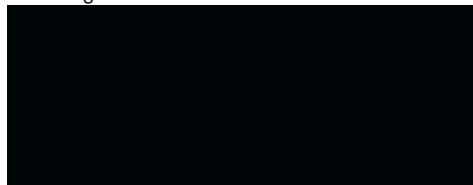

tiefschwarz RAL 9005

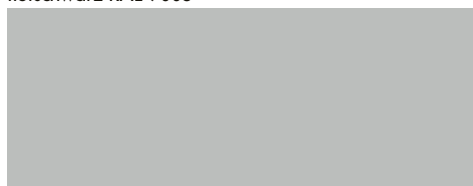

weißaluminium RAL 9006



graualuminium RAL 9007



rapsgelb RAL 1009050*



signalgelb RAL 1003



gelborange RAL 0506060*

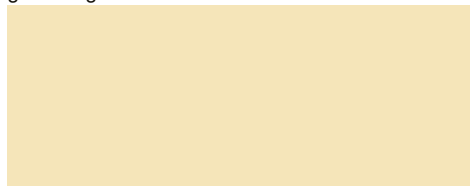

hellelfenbein RAL 1015



saharabeige RAL 0607030*

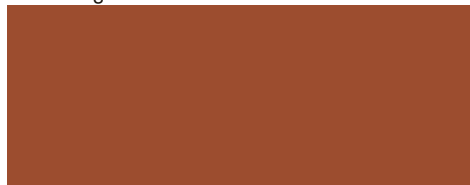

kupferbraun RAL 8004

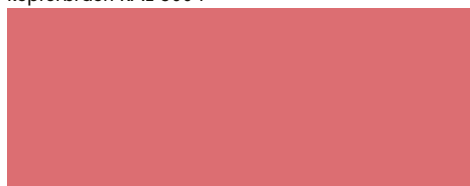

altrosa RAL 3014

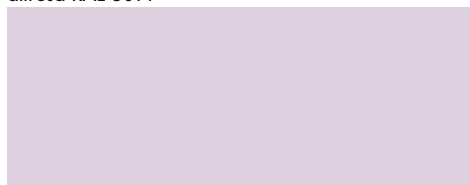

zartflieger RAL 3108010*



jadegrün RAL 1808010*



tannengrün RAL 1703020*



limonengrün RAL 1008060*



laubgrün RAL 1206050*



türkisblau RAL 5018

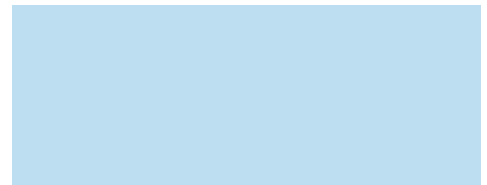

weißblau RAL 2408015*

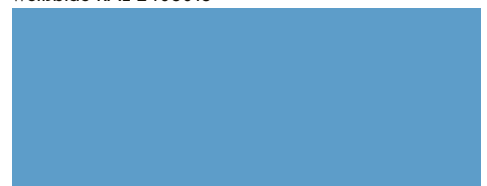

hellblau RAL 2606030*



saphirblau RAL 5003

Sie haben viele Möglichkeiten, Ihre Einrichtung ganz nach Ihrem Geschmack zu gestalten. Denn bei unseren über 40 Farben und den vielen Kombinationsvarianten bleiben keine Wünsche offen. Ob gedeckt oder fröhlich, klassisch oder modern, elegant oder extravagant – bei uns finden Sie garantiert schnell den passenden Farbton.

Wirken Sie mit Ihrer Farbwahl positiv auf Ihre Patienten ein. Dann empfehlen wir Ihnen beispielsweise optimistisches Gelb, beruhigendes Blau oder entspannendes Grün.

Wir beraten Sie gern – sprechen Sie uns an!

* RAL Zwischentöne

**Wir empfehlen:
Spezialreiniger für Kunstleder
Artikel-Nr. 2019878**

Sprühflasche mit 500 ml Inhalt
(Verpackungseinheit 3 Flaschen)

Reinigungsset Polster, Artikel-Nr. 2026973

eine Sprühflasche mit 500 ml Inhalt und eine Bürste

Detaillierte Informationen zur Reinigung und Desinfektion der Polster finden Sie in unseren jeweiligen Gebrauchsanweisungen.

Kunstleder comfort



mintgrün 80



moosgrün 81



karibikblau 82



atlantikblau 83



blütenweiß 84



pergament 85



goldgelb 86



tabakbraun 87



granitgrau 89



platingrau 90



titangrau 91



karminrot 92

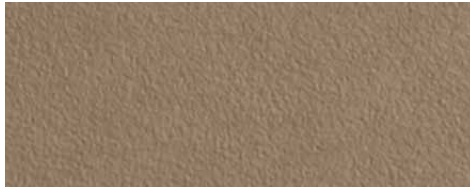

naturbraun 93

Kunststoff



silbergrau

Arbeitsplatten

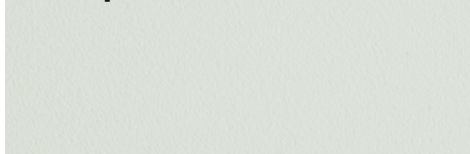

SolidColor hellgrau 90



SolidColor basalt 95

Kunstleder classic

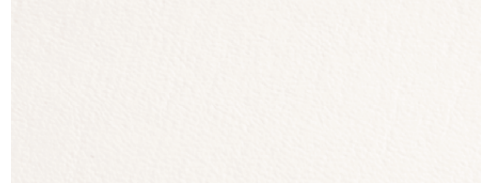

weiß 53

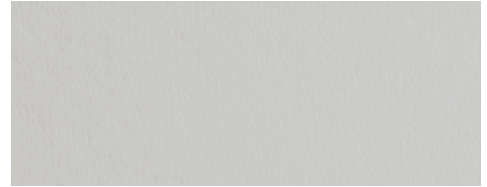

silbergrau 55



ozean 52



schwarz 57

Arbeitsplatten

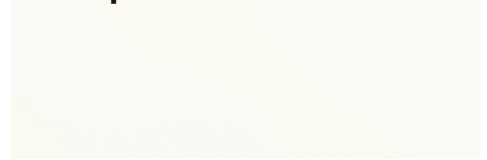

Select weiß 65



Select manhattan 75

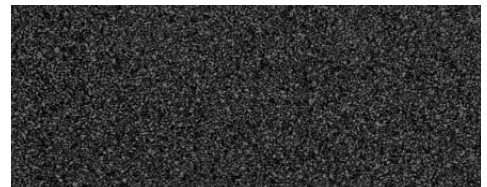

Select dunkelanthrazit 80



Schmitz u. Söhne GmbH & Co. KG

58734 Wickede (Ruhr)
Postfach 14 61
58739 Wickede (Ruhr)
Zum Ostefeld 29
Telefon +49 (0)2377 84 0
Telefax +49 (0)2377 84 162
www.schmitz-soehne.com
zentrale@schmitz-soehne.de

Export:
Telefax +49 (0)2377 84 135
export@schmitz-soehne.de

Hotline Technischer Service:
Telefon +49 (0)2377 84 550
Telefax +49 (0)2377 84 210
service@schmitz-soehne.de

Alle mit dem CE-Zeichen gekennzeichneten Produkte, in Verbindung mit unserem Zubehör, entsprechen den Anforderungen des Medizinprodukte-Gesetzes (MPG) und der EG-Richtlinie 93/42/EWG. Medizinprodukte der Klasse 1.



Zu detaillierten Zweckbestimmungen beachten Sie bitte auch die Gebrauchsanweisung!

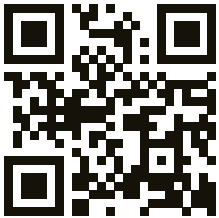

f /schmitz.soehne



Werksvertretungen in Deutschland, Österreich und Luxemburg:

Schleswig-Holstein, Hamburg, Mecklenburg-Vorpommern, Niedersachsen

(PLZ-Gebiete 21/29/30/31/34/37/38)

Sachsen-Anhalt

(PLZ-Gebiete 29/38/39)
Kai Horstschäfer
Mergelheide 34
33758 Schloß Holte-Stukenbrock
Telefon +49 (0)5207 95733 06
Telefax +49 (0)5207 95733 08
Mobil +49 (0)172 7362075
horstschaefer@schmitz-soehne.de

Nordrhein-Westfalen, Berlin, Bremen, Brandenburg

(PLZ-Gebiete 14/15/16/17/19)
Niedersachsen
(PLZ-Gebiete 26/27/28/48/49)
Wolfgang Güldel
Meßbergstraße 26
58739 Wickede (Ruhr)
Telefon +49 (0)2377 84 123
Telefax +49 (0)2377 84 162
Mobil +49 (0)171 4114999
guelde@schmitz-soehne.de

Sachsen, Thüringen, Sachsen-Anhalt

(PLZ-Gebiet 06)
Brandenburg
(PLZ-Gebiet 03)
Dr. Reinhardt Raum
Weststraße 4
01445 Radebeul
Telefon +49 (0)351 8386 400
Telefax +49 (0)351 8386 641
Mobil +49 (0)172 8984635
raum@schmitz-soehne.de

Hessen, Rheinland-Pfalz, Saarland, Luxemburg

Franz Fischer GmbH
Franz Fischer
Pater-Delp-Strasse 12
63179 Oberthausen
Telefon +49 (0)6104 74559
Telefax +49 (0)6104 973032
fischergmbh@schmitz-soehne.de

Baden-Württemberg

Andreas Dorschu
Sudetenstraße 24
63179 Oberthausen
Telefon +49 (0)69 97947 540
Telefax +49 (0)69 97947 541
Mobil +49 (0)1520 9087727
dorschu@schmitz-soehne.de

Bayern, Österreich

Thomas Prantner
Bahnhofstraße 2d
86871 Rammingen
Telefon +49 (0)8245 904005
Telefax +49 (0)8245 968568
Mobil +49 (0)1520 9077059
prantner@schmitz-soehne.de

Niederlassung:

Schweiz
SCHMITZ AG
Schloss-Strasse 67
8207 Schaffhausen, Schweiz
Telefon +41 (0)52 6432 505
Telefax +41 (0)52 6432 691
schmitz-ag@bluewin.ch

SCHMITZ AG
François Poncet
Chemin du Bois 32
1020 Renens VD, Schweiz
Telefon +41 (0)21 69174 66
Telefax +41 (0)21 69174 62
Mobil +41 (0)79 2128334
schmitz-sa@bluewin.ch

Informationen zu weiteren Niederlassungen weltweit finden Sie auf unserer Internetseite.

Das komplette Schmitz-Programm

OPX mobilis®
Operationstische
für Ambulanz und OP
Beispielhaft flexibel
und zuverlässig

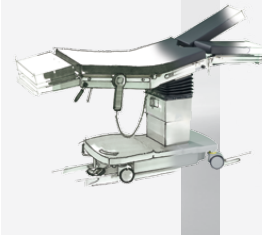

DIAMOND
Operationstische
der Extraklasse



varimed®
Funktionswagen – unsere
Experten für den Klinikalltag



Zubehör
für DIAMOND und
OPX mobilis®
Operationstische



STL 285, STS 282, STX 280
Spezialtische für
Patiententransport, Notfall,
Ambulanz, Intensivpflege
und Röntgen

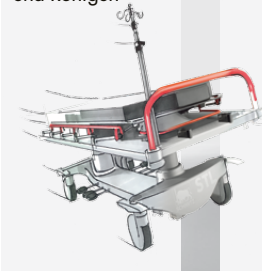

varimed®
Ambulanz- und
OP-Mobilien



varimed®
Allgemeines medizinisches
Mobilien für die Untersuchung
und Behandlung



Partura®
Das Schmitz-Entbindungsbett
Komfortabel und sicher – für
eine präventive Geburtshilfe

